

 **espressions**

SMART SLOW JUICER

EP6900



GEBRUIKERSHANDLEIDING
MANUEL D'INSTRUCTIONS
INSTRUCTION MANUAL
BEDIENUNGSANLEITUNG



Verwijdering

In overeenstemming met richtlijn 2002/96/CE geeft het symbool op het apparaat aan dat het te verwijderen apparaat als afval moet worden beschouwd en daarom moet worden gescheiden van afvalinzameling. Daarom zal de gebruiker dit afval moeten overdragen (of laten schenken) aan de door de lokale overheid aangewezen gescheiden afvalinzamelingscentra, of het aan de wederverkoper afgeven bij aankoop van een nieuw gelijkwaardig type apparaat. Gescheiden afvalinzameling en daaropvolgende verwerking, terugwinning en verwijdering bevorderen de productie van apparaten met gerecyclede materialen en beperken de negatieve effecten op het milieu en de gezondheid, veroorzaakt door eventueel onjuist afvalbeheer. Oneigenlijke verwijdering van het product door de gebruiker impliceert de toepassing van administratieve sancties op grond van artikel 50 en daaropvolgende updates van wetsdecreet nr. 22/1997.

Élimination

Conformément à la Directive 2002/96/CE, le symbole appliqué sur l'appareil indique qu'il doit être éliminé selon la 'collecte sélective'. Par conséquent, l'utilisateur doit conférer (ou faire conférer) le déchet en question dans un centre de collecte sélective prévue par les administrations locales ou le remettre aux revendeurs lors de l'achat d'un nouvel appareil de type équivalent. La collecte sélective des déchets et les opérations ultérieures de traitement, récupération et élimination favorisent la production des appareils avec des matériaux recyclés, limitent les effets négatifs sur l'environnement et la santé causée par la mauvaise gestion des déchets. L'élimination abusive du produit par l'utilisateur comporte l'application des sanctions administratives visées par l'article 50 et les mises à jour ultérieures du décret législatif n° 22/1997.

Disposal

In conformity to Directive 2002/96/CE, the symbol reported on the device indicates that the device to dispose must be considered as waste, and must therefore be subject to separate waste collection. Therefore, the user will have to confer (or have conferred) said waste to the separate waste collection centres predisposed by local administration, or deliver it to the reseller when purchasing a new equivalent type of device. Separate waste collection and subsequent treatment, recovery and disposal operations favour the manufacturing of devices with recycled materials and limit negative effects on the environment and on health, caused by eventual improper waster management. Abusive product disposal by the user implies the application of administrative sanctions pursuant to article 50 and subsequent updates of Legislative Decree no. 22/1997.

Verschrottung

In Übereinstimmung mit der Richtlinie 2002/96/CE zeigt das an dem Gerät angebrachte Symbol an, dass das Gerät entsorgt werden muss, es gilt als Abfall und muss daher Gegenstand einer 'getrennten Müllentsorgung'. Deshalb muss der der Kunde den oben genannten Abfall zu den Müllsammelstellen bringen (oder bringen lassen), die von den örtlichen Behörden eingerichtet sind, oder es dem Händler bei einem Erwerb eines neuen Geräts gleicher Machart übergeben. Die getrennte Müllentsorgung und die danach folgende Behandlung, Wiederverwertung oder Entsorgung fördern die Herstellung von Geräten mit wiederverwerteten Materialien und beschränken die negativen Auswirkungen auf die Umwelt und die Gesundheit, die durch eventuelle ungeeignete Verwaltung verursacht werden. Die widerrechtliche Entsorgung des Produktes durch den Kunden führt zu einer Verwaltungsstrafe nach Artikel 50 ff des Ges.Dekr. Nr. 22/1997.

SMART SLOW JUICER

EP6900

Nederlands

Gebruikershandleiding ————— 5

Français

Manuel d'instructions ————— 17

English

Instruction manual ————— 29

Deutsch

Bedienungsanleitung ————— 41

Inhoud

Espressions veiligheidsvoorschriften	6
Belangrijke richtlijnen voor veilig slow juicen	9
Functies en onderdelen van de Smart Slow Juicer	10
Gebruik van de Smart Slow Juicer	11
Praktische tips voor de beste resultaten	12
Reiniging, onderhoud en opslag	13
Verpakkingsinhoud	14
Technische specificaties	14
Probleemoplossing	15
Garantiebepalingen	16

Geachte klant

Door dit apparaat te kopen heeft u de juiste keuze gemaakt. Als het goed onderhouden wordt zult u er vele jaren plezier van hebben. Lees de gebruikershandleiding goed door voordat u het apparaat voor het eerst gebruikt en neem de veiligheidsinstructies in acht die hieronder beschreven worden. Personen die de gebruiksaanwijzing van dit apparaat niet kennen moeten het niet gebruiken. Bewaar de verpakking voor later gebruik, maar gooi alle plastic verpakkingsmateriaal weg. Het kan gevaarlijk zijn voor kinderen die er mee gaan spelen.

Voor verdere informatie over onze producten of ons assortiment, raadpleeg onze internetsite: www.espressions.eu

Espressions veiligheidsvoorschriften

Veiligheidsvoorschriften voor uw Espressions Smart Slow Juicer

Om gevaar voor personen, dieren en voorwerpen te vermijden, lees deze instructies zorgvuldig door voor ingebruikname van je Espressions Smart Slow Juicer en houdt deze bij de hand voor toekomstig gebruik.

- Voor meer informatie, download de informatie op www.espressions.eu
- De fabrikant en de verkoper worden alleen verantwoordelijk geacht voor veiligheid, betrouwbaarheid en prestaties als:
 - a) de machine wordt gebruikt in overeenstemming met de gebruiksinstructies;
 - b) de elektriciteitsvoorzieningen waarin de machine wordt gebruikt, voldoen aan de geldende wetten en normen.
- Controleer voor het eerste gebruik, en periodiek gedurende de levensduur van het product, de stroomkabel om er zeker van te zijn dat deze niet beschadigd is. Indien de stroomkabel beschadigd is, dient deze te worden vervangen door de fabrikant, door de servicedienst of door een derde, voldoende gekwalificeerde partij om eventuele risico's te voorkomen.



Neem de behuizing en het motordeel van de Smart Slow Juicer alleen af met een licht vochtige doek. Gebruik het apparaat niet als het snoer en/of de stekker nat zijn. Dompel het nooit in of onder water. Als dit tijdens het gebruik toch voorkomt, trek dan onmiddellijk de stekker uit het stopcontact met droge rubberen handschoenen aan. Verwijder of raak het apparaat dat in water is ondergedompeld niet aan voordat de stekker uit het stopcontact is genomen. Gebruik het niet langer en stuur het onmiddellijk naar een erkend reparatiecentrum of erkende dealer, voorzien van een duidelijke omschrijving van het voorval.

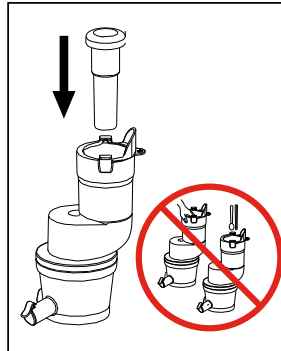

Maak alleen gebruik van de bij het apparaat meegeleverde aanduwer. Gebruik hiervoor geen andere voorwerpen om schade aan het apparaat te voorkomen.

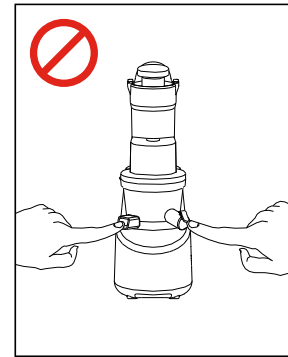

Raak de afneembare en bewegende onderdelen van de machine niet aan en verwijder deze niet, terwijl het apparaat in gebruik is.

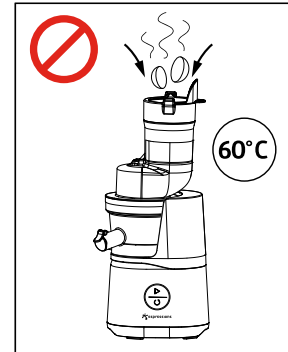

Gebruik geen ingrediënten heter dan 60° C in het apparaat.

- Steek de stekker nooit in het stopcontact met natte handen.
- Sluit het apparaat uitsluitend op een geaard stopcontact aan.
- De ingangsspanning van het apparaat is 230 Volt en 50 / 60HZ. Controleer voor gebruik van het apparaat of de stroombron hier aan voldoet. Onvoldoende of verkeerde stroomspanning kan het apparaat beschadigen.
- Wanneer het apparaat niet in gebruik is, neem de stekker dan uit het stopcontact.
- Plaats het apparaat niet nabij hittebronnen, bronnen met hoge magnetische velden, vlbare of licht-ontvlambare bronnen van gas, gasfornuizen of ovens om schade aan onderdelen, breuk en brand te voorkomen.
- Plaats de afneembare onderdelen van de Smart Slow Juicer niet in een vaatwasser en gebruik geen water met een temperatuur van 60° C of hoger voor het reinigen om vervorming te voorkomen.
- Het apparaat is niet geschikt voor gebruik door kinderen, mensen met beperkte fysieke, zintuiglijke of mentale capaciteiten of met een gebrek aan ervaring en kennis voor hun eigen veiligheid, zelfs wanneer ze onder toezicht staan of instructies hebben gekregen over het gebruik van het apparaat.
- Controleer voor ieder gebruik het apparaat op schade aan stroomkabel, stekker, persschroef of andere onderdelen. Indien beschadigingen geconstateerd worden,

- stop dan direct met gebruik van het apparaat en neem contact op met een officieel reparatie- of servicepunt. Probeer eventuele beschadigingen niet zelf te herstellen.
- Neem de stekker van het apparaat uit het stopcontact voordat u de afneembare onderdelen loskoppelt en voor reiniging van het apparaat. Dit om het risico op kortsluiting en elektrische schokken te voorkomen.
- Voordat u het apparaat op een stroombron aansluit, zorg ervoor dat het apparaat correct gemonteerd is. Gebruik het apparaat niet zonder ingrediënten om schade aan de bewegende onderdelen van het apparaat te voorkomen.
- Het apparaat dient op een horizontale en stabiele ondergrond geplaatst te worden. Plaats het apparaat niet op een hellend vlak, tapijt, textiel, plastic, papier of ontvlambare materialen om schade aan het apparaat te voorkomen.
- Het apparaat is uitgerust met een overbelastings- en schadebeveiligingssysteem. Hierdoor wordt het apparaat automatisch uitgeschakeld na 15 minuten van continue gebruik. Neem de stekker uit het stopcontact en wacht na een automatische uitschakeling tenminste 30 minuten voordat u weer gaat persen, om het apparaat af te laten afkoelen.
- Wanneer de perskamer overbelast of geblokkeerd raakt tijdens het persen, stopt het apparaat automatisch en zal na een paar seconden weer automatisch verder gaan. Wanneer de pers hierna weer stopt, probeer dan de reverse-functie om de perskamer vrij te maken. Lukt dit niet, schakel het apparaat dan uit, neem de stekker uit het stopcontact, maak het apparaat schoon en verwijder de ingrediënten voordat u verder gaat met persen.
- Wanneer het apparaat na het starten of tijdens het gebruik geluidssignalen afgeeft en de bedieningsknoppen niet werken, neem de stekker uit het stopcontact om het volgens de instructies te demonteren, schoon te maken en opnieuw te starten. Mocht het probleem zich blijven voordoen, neem dan contact op met een erkend reparatiecentrum of erkende dealer.
- Alle onderdelen van het apparaat welke in contact komen met voedingsmiddelen tijdens het persen, voldoen aan alle certificeringseisen voor materialen welke in contact komen met voedsel. De kunststof onderdelen welke in contact komen met voedingsmiddelen zoals wortelen en bieten kunnen verkleuren. Dit verschijnsel is normaal en niet schadelijk voor de gezondheid.
- Reinig de afneembare onderdelen direct na elk gebruik van het apparaat. Wees voorzichtig bij het reinigen van de onderdelen om schade of letsel te voorkomen.
- Gebruik geen schurende, bijtende, sterke, of agressieve reinigingsmiddelen om het apparaat of onderdelen hiervan schoon te maken. Verwarm de onderdelen van het product niet, was deze niet in de vaatwasser en maak deze niet schoon bij temperaturen of middelen hoger dan 60° C.

- Stand-by modus: wanneer het apparaat langer dan 5 minuten niet is gebruikt, schakelt het automatisch in de stand-by modus om energieverbruik te besparen.
- Dit apparaat is bedoeld voor huishoudelijk gebruik en vergelijkbare toepassingen. Gebruik het apparaat niet buitenshuis.
- Bewaar en gebruik het apparaat uitsluitend in droge en verwarmde ruimtes en niet bij een omgevingstemperatuur lager dan 5° C of een relatieve vochtigheid van meer dan 80%.
- Reparaties en onderhoud aan het apparaat dienen uitsluitend te worden uitgevoerd door erkende Espressions servicepunten. Aangezien Espressions regelmatig werkt aan het verbeteren van haar producten, kunnen ontwerpen en specificaties wijzigen.
- Verpak en bescherm het apparaat zorgvuldig tijdens transport en opslag.

Belangrijke richtlijnen voor veilig slow juicen

- Voor een efficiënte en veilige werking van het apparaat wordt aanbevolen om de ingrediënten in kleinere stukken te snijden alvorens te persen. Het wordt in elk geval aanbevolen om hardere en taaie stukken fruit en groenten kleiner te snijden dan 5 x 5 cm. en deze één voor één door te voeren en te persen.
- Vruchten en groenten die geen of nagenoeg geen sap bevatten zoals banaan en avocado zijn niet geschikt om te persen.
- Gember eerst schillen en in stukken van ca. 4 cm snijden alvorens te persen om schade aan het apparaat te voorkomen.
- Vruchten met pitten en harde grote zaden (pruimen, perziken, druiven, kaki's, abrikozen, mango's, enz.) evenals vruchten met een stevige schil (citrusvruchten, mango, enz.), kunnen het apparaat verstoppert, overbelasten en beschadigen. Verwijder zorgvuldig pitten, zaden en schillen voordat u deze perst om schade aan het apparaat te voorkomen.
- Het apparaat is niet geschikt voor het persen van kokosnoot, suikerriet en ander vezelrijk voedsel.
- Schil citrusvruchten alvorens deze te persen.

BELANGRIJK

Spoel het fruit zorgvuldig af en snijd deze in kleinere stukken voorafgaand aan het persen, zodat de persschroef deze goed kan doorvoeren en persen. Wanneer er stukken in de vultrechter blijven zitten, gebruik dan uitsluitend de meegeleverde aanduwer om deze richting de persschroef te duwen. Indien ingrediënten dusdanig vastzitten dat deze niet doorgevoerd kunnen worden met de aanduwer gebruik dan de reverse-functie  om in tegenovergestelde richting te laten draaien. Blijven de ingrediënten de Smart Slow Juicer blokkeren, neem de stekker uit en verwijder de harde stukken.

Functies van uw Smart Slow Juicer

- 1. Aanduwer**
Wordt zo nodig gebruikt om het fruit door de perskamer richting de persschroef van de Smart Slow Juicer te duwen.
- 2. Invoermond**
Voor het invoeren van fruit en beschermt tegen spatten, voorzien van roterende handbeveiliging. In het geval van grotere stukken fruit en groenten, leg deze in en keer om zodat deze in de invoermond vallen.
- 3. Vultrechter**
Verbindt de invoermond met de perskamer.
- 4. Persschroef**
Het belangrijkste element van de Smart Slow Juicer. De persschroef maalt ingrediënten en zorgt voor de extractie van het sap.
- 5. Kunststof filter**
Het kunststoffilter scheidt het sap van de pulp en is eenvoudig te reinigen.
- 6. Perskamer**
Hierin worden fruit en groenten geperst en het sap gescheiden van de pulp. Sap en pulp lopen hieruit richting de juiste uitloop.
- 7. Pulp uitloop**
Voor de uitvoer van pulp.
- 8. Sap uitloop**
Voor de uitvoer van het sap.
- 9. Behuizing / motordeel**
In de behuizing van de Smart Slow Juicer bevinden zich de motor en andere technische en elektronische componenten van het apparaat.
- 10. Play knop** ▶
Wordt gebruikt om de Smart Slow Juicer te starten en te stoppen.
- 11. Reverse knop** ◀
Wordt gebruikt om de draairichting van de persschroef te veranderen en verstoppingen in de perskamer op te heffen.
- 12. Reinigingsborstel**
Om de afneembare onderdelen en uitlopen te reinigen.
- 13. Sap container**
Om sap op te vangen, te plaatsen onder de sapuitloop.
- 14. Pulp container**
Om pulp op te vangen, te plaatsen onder de pulpuitloop.

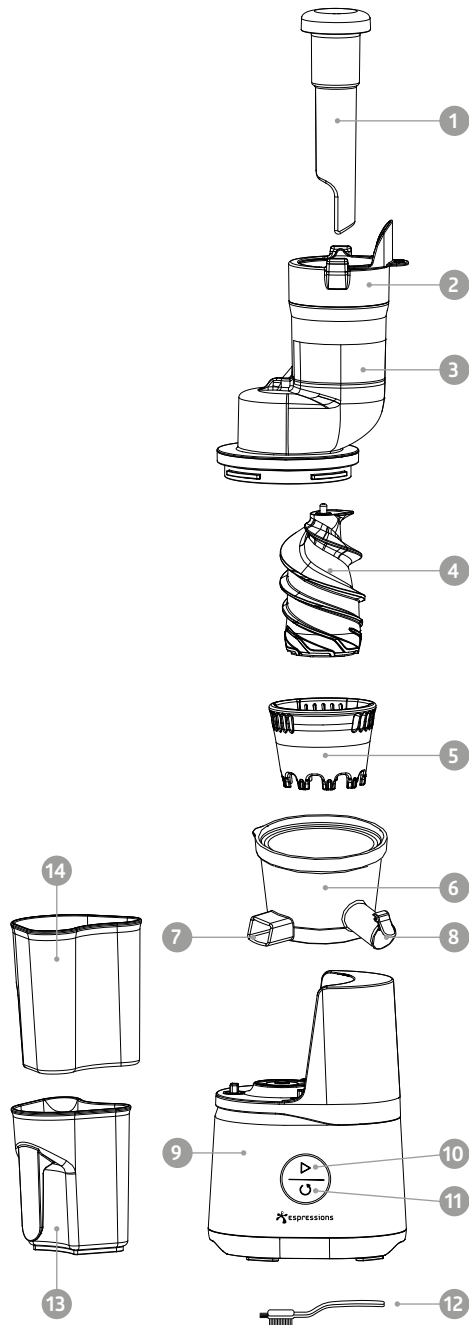

Gebruik van de Smart Slow Juicer

Spoel voor het eerste gebruik alle onderdelen van het apparaat welke in contact komen met voedsel, grondig af. Zie voor instructies 'Hoofdstuk: Reiniging, onderhoud & opslag.'

Monteren van de Smart Slow Juicer

Monteer het apparaat volgens onderstaande instructies en gebruik het apparaat alleen in deze gemonteerde staat voor het persen.

1. Plaats het kunststof filter stevig in de perskamer.

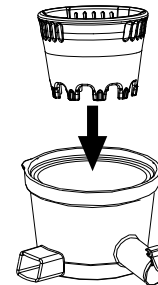

2. Plaats de persschroef in het midden van de perskamer en druk deze licht aan. Wanneer de persschroef niet goed vast zit, zal de vultrechter niet goed aansluiten op de perskamer.

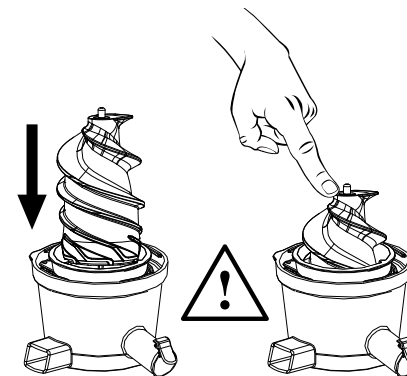

3. Plaats de vultrechter op de perskamer (1) zodat de lipjes in de uitsparingen vallen en draai de vultrechter met de klok mee op de perskamer (2).

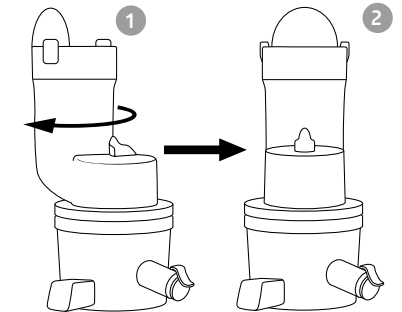

4. Plaats nu het complete bovendeepl op de behuizing van de Smart Slow Juicer. Wanneer dit niet meteen lukt, druk dan licht aan totdat beide delen goed op elkaar aansluiten.

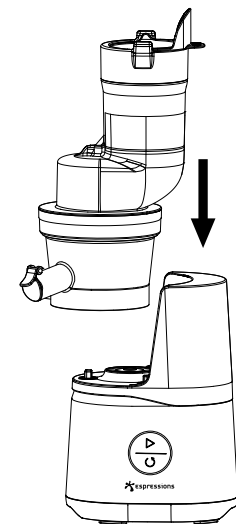

Persen met de Smart Slow Juicer

Play (start/stop)

Door op Start/Stop te drukken wanneer het apparaat aangesloten is op het elektriciteitsnet zal het apparaat beginnen met persen. Bij het nogmaals indrukken van deze knop zal het apparaat stoppen.

Auto reverse knop

Door de reverse-knop in te drukken, zal de persschroef een aantal maal in tegenovergestelde

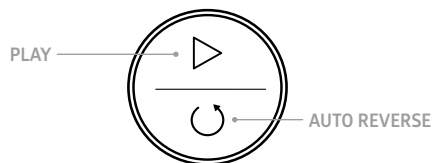

richting gaan draaien. Deze functie kan gebruikt worden om de perskamer vrij te maken van eventuele blokkades. Wanneer de perskamer vrij is, kan de Start/Stop knop weer ingedrukt worden om deze functie te stoppen.

Praktische tips voor de beste resultaten

1. Was fruit en (blad)groenten zorgvuldig voor elk gebruik.
2. Gebruik verse groenten en fruitsoorten met een hoog sap gehalte voor het beste resultaat. Fruitsoorten en groenten met een hoog sap gehalte zijn bijvoorbeeld appels, ananassen, peren, geschilde citrusvruchten, watermeloen, komkommers, tomaten, enz.
3. Fruitsoorten en groenten met een stevige schil eerst schillen alvorens deze te persen. Denk hierbij aan mango, meloen, ananas, citrusvruchten, enz.
4. Verwijder grote en harde pitten alvorens te persen om beschadigingen aan het apparaat te voorkomen. Denk hierbij aan pitten van mango's, kersen, pruimen, abrikozen, enz.
5. Sap kan bitter smaken wanneer veel kleine pitten in vruchten mee geperst worden. Verwijder deze zo nodig voor het persen.
6. De hoeveelheid sap en de consistentie van het geperste sap kan variëren, dit is een normaal verschijnsel en afhankelijk van de gebruikte ingrediënten en het seizoen.
7. Vers geperst appelsap kan relatief snel bruin kleuren vanwege de oxidatie door blootstelling aan zuurstof. Dit kan vertraagd worden door tijdens of direct na het persen wat limoen of citroen(sap) toe te voegen aan het vers geperste sap.
8. Ingrediënten met een hoog zetmeelgehalte zijn niet geschikt om te persen met de Smart Slow

- Juicer aangezien deze nagenoeg geen sap bevatten. Denk hierbij aan aardappelen, bananen, papaja, avocado, vijgen, enz. Deze zijn wel zeer geschikt om met behulp van een blender of staafmixer door het sap te mixen.
9. Met de juiste voorbereiding kunnen vezelrijke ingrediënten zoals gember ook geperst worden in de Smart Slow Juicer. Schil en snijdt deze voordat je begint met persen tot stukken van 3 tot 5 centimeter lang.
10. Taaie groenten met lange stengels zoals bleekselderij kunnen ook geperst worden, maar snijdt deze voor het persen in stukken van 3 tot 5 centimeter lang.
11. Pers bladgroenten zoals boerenkool in kleinere hoeveelheden en wissel af met saprijke producten zoals appel om de doorloop van het sap te bevorderen en verstoppingen te voorkomen.
12. Pers bij hardere vruchten of vruchten met een lager sappehalte tussendoor ook vruchten met een hoog sappehalte. Dit zal de doorloop van het sap stimuleren. Bijvoorbeeld stukken appel of wortel gecombineerd met stukken mango of sinaasappel.
13. Wanneer de Smart Slow Juicer verstopt raakt of dreigt te raken, maak deze dan vrij door de auto reverseknop te gebruiken. Indien dit niet lukt, haal de Smart Slow Juicer uit elkaar en vrij van de opstopping voordat je verder gaat met persen.

Reiniging, onderhoud & opslag

1. Neem de stekker altijd uit het stopcontact voordat je het apparaat gaat reinigen.
2. Reinig het apparaat en spoel de afneembare onderdelen zorgvuldig en direct na ieder gebruik af om het indrogen en gaan vastzitten van ingrediënten te voorkomen.
3. De behuizing (motordeel) van de Smart Slow Juicer mag nooit ondergedompeld in, of gereinigd worden met water of andere vloeistoffen. Gebruik voor het reinigen van de behuizing een licht vochtige doek of spon.
4. Berg het apparaat altijd schoon en droog op.
5. Demonteer en reinig de Smart Slow Juicer als volgt na ieder gebruik:

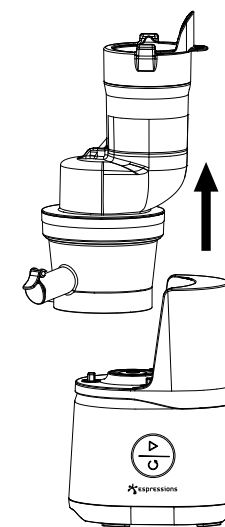

- 5.1 Sluit de druppelstop van de sap-uitloop en giet een kleine hoeveelheid water in het apparaat via de invoermond. Laat de machine nu een paar minuten draaien en laat na het uitschakelen de vloeistof door de sap-uitloop lopen. Op deze manier zal een deel van de vezels en resten van de ingrediënten al losgeweekt worden, wat het schoonmaken van het apparaat eenvoudiger maakt.
- 5.2 We adviseren om aan het einde van het persen de reverse-knop te gebruiken en 2 - 3 seconden de persschroef de andere kant op te laten draaien. Dit zal het demonteren gemakkelijker maken. Stop nu de machine en haal de stekker uit het stopcontact.



- 5.3 Draai de vultrechter tegen de klok in om te ontgrendelen en neem het bovendeel in het geheel af. De vultrechter kan nu van de perskamer gehaald worden.

- 5.4 Neem de persschroef met een verticale beweging uit. Mocht de persschroef lastig te verwijderen zijn neem deze dan samen met het kunststoffilter uit (zie volgende stap).

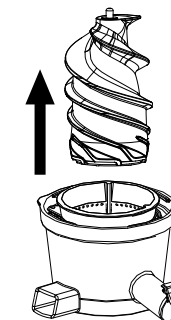

- 5.5 Neem het kunststoffilter uit.

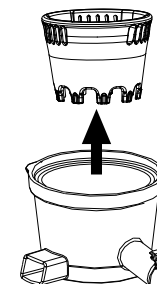

5.6 Was de afneembare onderdelen goed schoon en spoel onder ruim stromend water af. Droog zorgvuldig af alvorens deze terug te plaatsen op de behuizing. Was de onderdelen eventueel in een lauwwarm sopje.

Was niet in de vaatwasser of heet water om slijtage en vervorming van de onderdelen te voorkomen.

Droog de onderdelen af en volg de stappen onder 'Monteren van de Smart Slow Juicer' om het apparaat weer in elkaar te zetten.

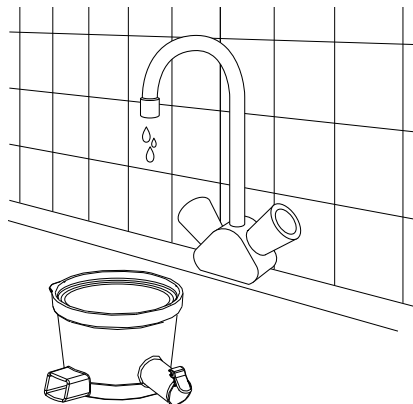

Verpakkingsinhoud

- Smart Slow Juicer
- Gebruikershandleiding
- Reinigingsborstel
- Container voor sap
- Container voor pulpresten
- Aanduwer

Technische specificaties

Model:	EP6900
Spanning:	230V~ 50/60Hz
Vermogen:	150 W
Nettogewicht:	4,4 kg
Afmetingen (HxBxD):	525 x 221 x 176 mm
Rotatiesnelheid persschroef:	50 RPM
Maximale continue gebruiksduur:	15 minuten
Interval tussen elk gebruik:	5 tot 20 minuten

Problemen oplossen

Probleem	Mogelijke oorzaak	Oplossing
Het apparaat is aangesloten op het elektriciteitsnet maar doet niets wanneer de Play (start/stop) knop ingedrukt wordt.	<ul style="list-style-type: none"> • De stekker zit niet volledig in het stopcontact. • Het overbelastings- en schadebeveiligingssysteem is geactiveerd na langdurig gebruik van het apparaat. • De onderdelen van de Smart Slow Juicer zijn niet juist gemonteerd. 	<ul style="list-style-type: none"> • Steek de stekker stevig en volledig in het stopcontact. • Neem de stekker uit het stopcontact en laat het apparaat 30 minuten afkoelen. Probeer daarna opnieuw. • Monteer de Smart Slow Juicer opnieuw volgens de aanwijzingen in 'Monteren van de Smart Slow Juicer'
Vreemde geur bij het eerste gebruik.	<ul style="list-style-type: none"> • Bij de eerste keren van gebruik van een nieuw apparaat kan een geur vrijkomen. 	<ul style="list-style-type: none"> • Indien na meerdere keren van gebruik de geur zich blijft voordoen, neem dan contact op met het verkooppunt.
De Smart Slow Juicer werkt niet meer tijdens het gebruik.	<ul style="list-style-type: none"> • Te veel ingrediënten kunnen een blokkering veroorzaken in de perskamer. • Het overbelastings- en schadebeveiligingssysteem is geactiveerd. 	<ul style="list-style-type: none"> • Gebruik de reverse-knop om de blokkering te verwijderen. Voeg ingrediënten langzamer toe en duw deze niet te hard aan. Gebruik hardere vruchten in combinatie met zachtere vruchten. Snijdt in kleinere stukken. • Neem de stekker uit het stopcontact en herstart het apparaat na een pauze van 30 minuten.
Het sap bevat te veel pulp.	<ul style="list-style-type: none"> • Het kunststof filter kan beschadigd zijn. • Het kunststof filter is niet of niet juist gemonteerd. 	<ul style="list-style-type: none"> • Vervang het kunststof filter. • Plaats correct volgens 'Monteren van de Smart Slow Juicer'.
Sterke trillingen en een vreemd geluid tijdens het eerste gebruik.	<ul style="list-style-type: none"> • Het filter of de persschroef zijn niet juist gemonteerd of beschadigd. • De motor is beschadigd tijdens het transport of door een val. 	<ul style="list-style-type: none"> • Plaats correct volgens 'Monteren van de Smart Slow Juicer' apparaat voor eerste gebruik' of vervang deze. • Neem contact op met het verkooppunt.
Er lekt sap tussen het bovendeel en de behuizing.	<ul style="list-style-type: none"> • De rubber afsluitingen in de perskamer zijn niet goed gemonteerd, beschadigd of versleten. 	<ul style="list-style-type: none"> • Bevestig de afsluitingen op de juiste manier of vervang deze. De rubberlip dient in de pulpgang te zitten en de ronde ring op het midden van de perskamer. Plaats altijd op deze manier alvorens te persen.
De vultrechter past niet goed op de perskamer	<ul style="list-style-type: none"> • Het filter is niet juist gemonteerd 	<ul style="list-style-type: none"> • Monteer het filter op de juiste manier volgens 'Monteren van apparaat voor eerste gebruik' zodat de vultrechter goed bevestigd kan worden op de perskamer

Dit zijn de meest voorkomende problemen en oplossingen. Neem voor overige vragen contact op met het verkooppunt van de Smart Slow Juicer.

Let op: de garantie vervalt bij het uitvoeren van reparaties aan de Smart Slow Juicer en het openen van de behuizing tenzij uitgevoerd door een erkend Espressions service punt.

Garantiebepalingen

Dit ESPRESSIONS keukenapparaat is van een uitstekende kwaliteit en constructie. Echter, mochten er zich, tijdens de geldende garantieperiode, gebreken voordoen in de materialen of in de afwerking, dan zullen wij naar ons oordeel, de defecte onderdelen kosteloos vervangen of repareren volgens onderstaande garantiebepalingen. Deze 2-jarige garantie geldt voor zowel onderdelen als voor arbeid en uitsluitend voor huishoudelijk gebruik. Verzendkosten zijn niet inbegrepen.

Deze garantiebepalingen voorzien in voordelen naast, en niet ten nadele, van uw wettelijke rechten. Deze garantie dekt niet de verzend- of transportkosten van het retourneren van het apparaat. Deze garantie geldt slechts voor producten die binnen de Benelux zijn verkocht en verblijven. De garantie is niet van toepassing op de stekkers, elektriciteits snoeren of zekeringen en ook niet op defecten veroorzaakt door:

- Reguliere slijtage aan het apparaat of onderdelen door het gebruik.
- Nalatigheid in gebruik of het onderhoud volgens de gebruiksinstructies.
- Het product aan te sluiten op een elektriciteitsbron die hiervoor niet geschikt is.
- Beschadiging door foutief gebruik of misbruik van het product.
- Wanneer veranderingen zijn aangebracht door anderen dan een door Espressions geautoriseerde servicedienst.
- Het uit elkaar halen of belemmeren van het product.
- Diefstal of poging tot diefstal van het product.
- Breuk of defecten veroorzaakt door transport.

Controleer, alvorens een product onder deze garantievoorwaarden te retourneren, of:

- De instructies van het product goed zijn opgevolgd.
- De voeding naar het apparaat werkt dan wel dat het apparaat ingeschakeld is.
- Het defect niet te wijten is aan een defecte zekering.

Indien u aanspraak wilt maken op deze garantie, dient u:

- Het product per post of vervoersdienst te retourneren aan de dealer waar het is gekocht of rechtstreeks aan Espressions.
- Ervoor zorg dragen dat het product schoon is en goed en transport zeker verpakt, bij voorkeur in de originele verpakking.
- Informatie in te sluiten met uw contactgegevens (naam, adres, telefoonnummer) en waar en wanneer het product is aangeschaft, samen met een kopie aankoopbewijs.
- De exacte aard van het defect aan te geven.

Deze garantie dekt geen andere claims welke dan ook, inclusief en zonder uitzondering, enige aansprakelijkheid voor bijkomend, indirect of voortvloeiende schade. Zoals het ook niet de kosten dekt voor het wijzigen of repareren door een derde zonder toestemming van Espressions. Indien onderdelen of het gehele apparaat zijn vervangen, zal dit de garantieperiode niet verlengen. De originele aankoopdatum geldt als aanvang garantieperiode.

Voor meer informatie neemt u contact op met de dealer of:

Espressions B.V. Eindhoven
www.espressions.eu



Manuel d'instructions

Index

Consignes de sécurité	18
Directives importantes pour une extraction lente des jus en toute sécurité	21
Fonctions et composants du Smart Slow Juicer	22
Utilisation du Smart Slow Juicer	23
Conseils pratiques pour obtenir les meilleurs résultats	24
Nettoyage, entretien et stockage	25
Contenu de l'emballage	26
Caractéristiques techniques	26
Localisation des pannes	27
Conditions de garantie	28

Cher client

Vous avez fait le bon choix en achetant cet appareil. S'il est entretenu correctement, il vous rendra service pendant de longues années. Lisez attentivement la notice d'utilisation avant la première mise en service de l'appareil et respectez les instructions de sécurité indiquées ci-dessous. Les personnes qui ne connaissent pas le mode d'emploi de l'appareil ne doivent pas l'utiliser. Gardez l'emballage pour une utilisation ultérieure, mais détruisez tous les sacs en plastique qui, utilisés comme jouets, sont très dangereux pour les enfants.

Pour de plus amples informations sur nos produits ou notre gamme, veuillez consulter:
www.espressions.eu

Consignes de sécurité

Consignes de sécurité pour votre Expressions Smart Slow Juicer

Pour éviter tout danger pour les personnes, les animaux et les biens, lisez attentivement ces instructions avant d'utiliser votre extracteur de jus lent Smart Expressions et gardez-les à portée de main pour pouvoir vous y référer ultérieurement.

- Pour plus d'informations, téléchargez les informations sur www.expressions.eu.
- Le fabricant et le détaillant ne seront tenus responsables de la sécurité, de la fiabilité et des performances que si :
 - a) la machine est utilisée conformément aux présentes instructions de service ;
 - b) l'alimentation électrique dans laquelle la machine est utilisée est conforme aux lois et normes applicables et correspond aux spécifications techniques de cette machine.
- Avant la première utilisation et périodiquement pendant toute la durée de vie du produit, vérifiez le câble d'alimentation pour vous assurer qu'il n'est pas endommagé. Si le câble d'alimentation est endommagé, il doit être remplacé par le fabricant, par le service après-vente ou par un tiers suffisamment qualifié pour éviter tout risque.



Essuyez le boîtier et la partie moteur du Smart Slow Juicer avec un chiffon légèrement humide uniquement. N'utilisez pas le Smart Slow Juicer si le cordon et/ou la fiche sont mouillés. Ne l'immergez jamais dans l'eau. Si cela devait se produire pendant l'utilisation, débranchez-le immédiatement en portant des gants en caoutchouc secs. Ne retirez pas et ne touchez pas l'appareil qui a été immergé dans l'eau tant que la fiche n'a pas été retirée de la prise. Arrêtez de l'utiliser et renvoyez-le immédiatement à un centre de réparation agréé ou à un revendeur agréé, en décrivant clairement l'incident.

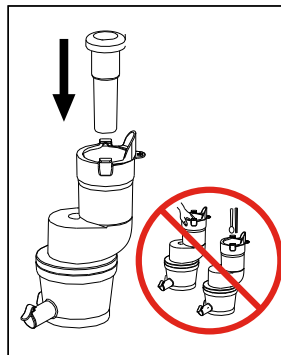

Utilisez uniquement l'unité d'entraînement fournie avec l'appareil. N'utilisez pas d'autres objets à cette fin pour éviter d'endommager l'appareil.

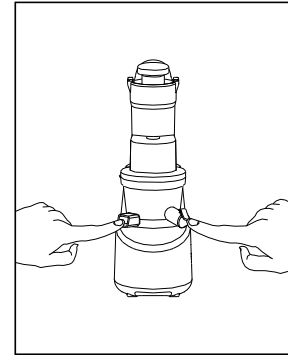

Ne touchez pas et ne retirez pas les pièces amovibles et mobiles lorsque l'appareil est en cours d'utilisation.

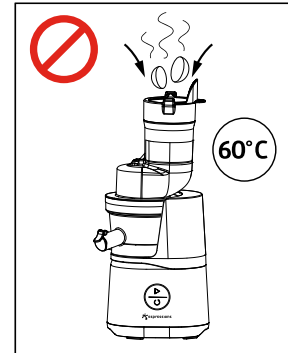

N'utilisez pas d'ingrédients plus chauds que 60°C dans l'appareil.

- N'insérez jamais la fiche dans la prise avec des mains mouillées.
- Ne branchez l'appareil que sur une prise de courant reliée à la terre.
- La tension d'entrée de l'appareil est de 230 Volt et 50 / 60HZ. Avant d'utiliser l'appareil, assurez-vous que la source d'alimentation répond à cette exigence. Une alimentation électrique insuffisante ou incorrecte peut endommager l'appareil.
- Lorsque l'appareil n'est pas utilisé, débranchez-le de la prise murale.
- Ne placez pas l'appareil à proximité de sources de chaleur, de sources de champs magnétiques élevés, de sources de gaz inflammables ou hautement inflammables, de cuisinières ou de fours à gaz, afin d'éviter d'endommager les pièces, de les casser et de provoquer un incendie.
- Ne placez pas les parties amovibles du Smart Slow Juicer dans un lave-vaisselle et n'utilisez pas d'eau à une température de 60° C ou plus pour le nettoyage afin d'éviter toute déformation.
- L'appareil n'est pas adapté à une utilisation par des enfants, des personnes aux capacités physiques, sensorielles ou mentales réduites ou manquant d'expérience et de connaissances pour leur propre sécurité, même s'ils sont surveillés ou ont reçu des instructions sur l'utilisation de l'appareil.
- Avant chaque utilisation, vérifiez que l'appareil n'est pas endommagé au niveau

du câble d'alimentation, de la fiche, de la vis de serrage ou d'autres pièces. Si vous constatez un quelconque dommage, cessez immédiatement d'utiliser la machine et contactez un centre de réparation ou d'entretien agréé. N'essayez pas de réparer vous-même les dommages.

- Débranchez l'appareil avant de retirer les parties amovibles et avant de le nettoyer. Ceci afin d'éviter les risques de court-circuit et de chocs électriques.
- Avant de brancher l'appareil à une source d'alimentation, assurez-vous que l'appareil est correctement assemblé. N'utilisez pas l'appareil sans ingrédients pour éviter d'endommager les pièces mobiles de l'appareil.
- L'appareil doit être placé sur une surface horizontale et stable. Ne posez pas l'appareil sur une surface inclinée, un tapis, un textile, du plastique, du papier ou des matériaux inflammables pour éviter d'endommager l'appareil.
- L'appareil est équipé d'un système de protection contre les surcharges et les dommages. Cette fonction éteint automatiquement l'appareil après 15 minutes d'utilisation continue. Débranchez la machine et attendez au moins 30 minutes après un arrêt automatique avant de reprendre la pression pour permettre à la machine de refroidir.
- Si la chambre de pressage est surchargée ou obstruée pendant le pressage, la machine s'arrête automatiquement et reprend son fonctionnement normal après quelques secondes. Si la machine s'arrête à nouveau après cela, essayez la fonction inverse pour libérer la chambre. Si cela ne fonctionne pas, éteignez la machine, débranchez le cordon d'alimentation, nettoyez la machine et retirez les ingrédients avant de poursuivre le pressage.
- Si la machine émet des signaux sonores après le démarrage ou pendant le fonctionnement et que les boutons de commande ne fonctionnent pas, débranchez la machine et démontez-la, nettoyez-la et remettez-la en marche conformément aux instructions. Si le problème persiste, contactez un centre de réparation agréé ou un revendeur agréé.
- Toutes les parties de la machine qui entrent en contact avec les aliments pendant le pressage sont conformes à toutes les exigences de certification des matériaux en contact avec les aliments. Les parties en plastique en contact avec des aliments tels que les carottes et les betteraves peuvent se décolorer. Ce phénomène est normal et ne nuit pas à la santé.
- Nettoyez les parties amovibles immédiatement après chaque utilisation de l'appareil. Faites attention lorsque vous nettoyez les pièces pour éviter tout dommage ou blessure.
- N'utilisez pas de produits abrasifs, corrosifs, forts ou agressifs pour nettoyer l'appareil ou ses pièces. Ne pas chauffer, laver au lave-vaisselle ou nettoyer à des températures ou avec des agents dépassant 60° C.

- Mode veille : lorsque l'appareil n'est pas utilisé pendant plus de 5 minutes, il passe automatiquement en mode veille pour économiser l'énergie.
- Cet appareil est destiné à un usage domestique et à des applications similaires. N'utilisez pas l'appareil à l'extérieur.
- Conservez et utilisez l'appareil uniquement dans des pièces sèches et chauffées et non dans une température ambiante inférieure à 5° C ou une humidité relative supérieure à 80%.
- Les réparations et l'entretien de l'appareil ne doivent être effectués que par les points de service agréés Espressions. Comme Espressions travaille régulièrement à l'amélioration de ses produits, les conceptions et les spécifications peuvent changer.
- Emballez et protégez soigneusement l'appareil pendant le transport et le stockage.

Directives importantes pour une extraction lente des jus en toute sécurité

- Pour un fonctionnement efficace et sûr de l'appareil, il est recommandé de couper les ingrédients en petits morceaux avant de presser. Dans tous les cas, il est recommandé de couper des morceaux de fruits et légumes plus durs et coriaces d'une taille inférieure à 5 x 5 cm. et de les nourrir et presser un par un.
- Les fruits et légumes qui ne contiennent pas ou peu de jus, comme la banane et l'avocat, ne conviennent pas au pressage.
- Épluchez le gingembre et coupez-le en morceaux d'environ 4 cm avant de le presser afin d'éviter d'endommager l'appareil.
- Les fruits à pépins et à grosses graines dures (prunes, pêches, raisins, kakis, abricots, mangues, etc.) ainsi que les fruits à peau ferme (agrumes, mangues, etc.) peuvent obstruer, surcharger et endommager l'appareil. Retirez soigneusement les pépins, les graines et les pelures avant de presser pour éviter d'endommager l'appareil.
- L'appareil ne convient pas au pressage de la noix de coco, de la canne à sucre et d'autres aliments fibreux.
- Peler les agrumes avant de les presser.

IMPORTANT

Rincez soigneusement les fruits et coupez-les en petits morceaux avant de les presser afin que la vis de pression puisse les alimenter et les presser correctement. Si des pièces restent dans la trémie, utilisez uniquement le poussoir fourni pour les pousser vers la vis de pression. Si les ingrédients sont tellement coincés qu'il est impossible de les faire passer avec le poussoir, utilisez la fonction inverse  pour tourner dans le sens opposé. Si les ingrédients continuent de bloquer le Smart Slow Juicer, débranchez et retirez les morceaux durs.

Fonctions et composants du Smart Slow Juicer

1. Alimentateur

Utilisé, si nécessaire, pour pousser les fruits à travers la chambre de pressage vers la vis de pression du Smart Slow Juicer.

2. Fente d'alimentation

Pour nourrir les fruits et les protéger des éclaboussures, avec protège-mains rotatif. Dans le cas de gros morceaux de fruits et légumes, insérez-les et retournez-les de manière à ce qu'ils tombent dans la buse d'entrée.

3. Trémie

Relie le bec d'entrée à la chambre de pressage.

4. Vis de pression

L'élément le plus important du Smart Slow Juicer. La vis de pression broie les ingrédients et assure l'extraction du jus.

5. Filtre en plastique

Le filtre en plastique sépare le jus de la pulpe et est facile à nettoyer.

6. Chambre de presse

Les fruits et les légumes y sont pressés et le jus est séparé de la pulpe. Le jus et la pulpe s'en échappent vers la sortie de droite.

7. Bec à pulpe

Pour la sortie de la pâte à papier.

8. Bec à jus

Pour la sortie du jus.

9. Boîtier / partie moteur

Le boîtier du Smart Slow Juicer contient le moteur et les autres composants techniques et électroniques de l'appareil.

10. Bouton de lecture ▶

Utilisé pour démarrer et arrêter le Smart Slow Juicer.

11. Bouton d'inversion ↻

Utilisé pour changer le sens de rotation de la vis de pression et pour éliminer les blocages dans la chambre de presse.

12. Brosse de nettoyage

Pour nettoyer les parties amovibles et les becs.

13. Sap container

Pour recueillir le jus, placez-le sous le bec à jus.

14. Récipient la pulpe

Pour récupérer la pulpe, placez-la sous le bec à pulpe.

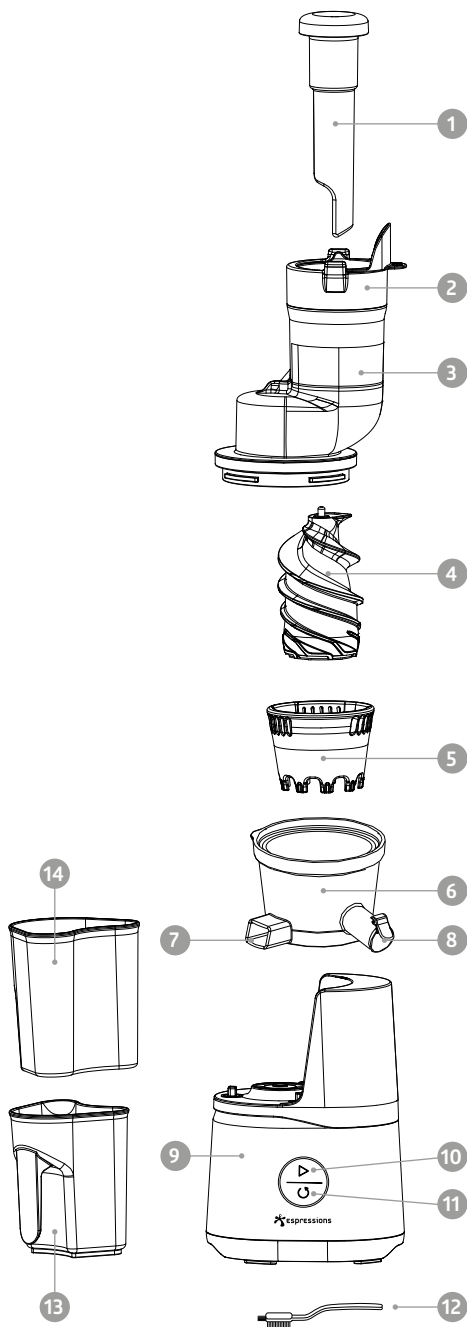

Utilisation du Smart Slow Juicer

Avant la première utilisation, rincez soigneusement toutes les parties de l'appareil qui entrent en contact avec les aliments. Pour les instructions, voir 'Nettoyage, entretien et stockage'.

Assemblage du Smart Slow Juicer

Assemblez la machine selon les instructions ci-dessous et utilisez-la uniquement dans cet état assemblé pour faire des jus.

1. Placez fermement le filtre en plastique dans la chambre de pressage.

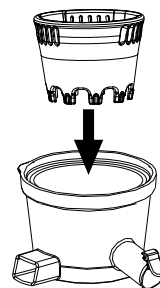

2. Placez la vis de pression au centre de la chambre et appuyez légèrement. Si la vis de pression n'est pas correctement serrée, la trémie ne s'adaptera pas correctement à la chambre.

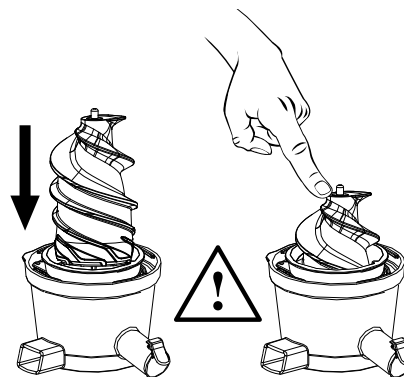

3. Placez la trémie sur la chambre de pressage (1) de manière à ce que les languettes tombent dans les évidements et tournez la trémie dans le sens des aiguilles d'une montre sur la chambre de presse (2).

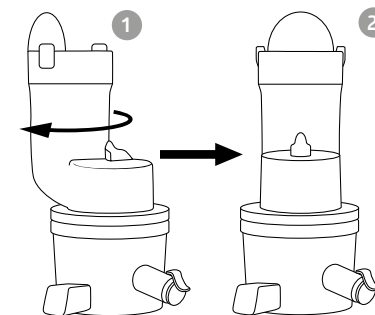

4. Placez maintenant la partie supérieure complète sur le boîtier du Smart Slow Juicer. Si cela ne fonctionne pas immédiatement, appuyez légèrement jusqu'à ce que les deux parties s'emboîtent bien.

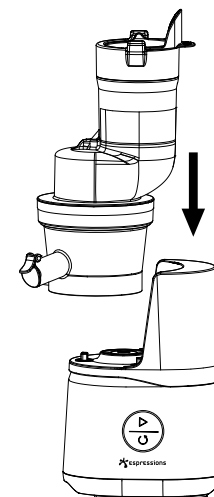

Presser avec le Smart Slow Juicer

Bouton de démarrage et d'arrêt

En appuyant sur Start/Stop lorsque la machine est connectée au secteur, la machine commencera à presser. En appuyant à nouveau sur ce bouton, la machine s'arrête.

Bouton de retour

En appuyant sur le bouton de marche arrière, la vis de pression tournera un certain nombre de fois dans le sens inverse. Cette fonction

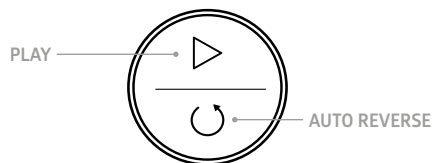

peut être utilisée pour libérer la chambre de pressage d'éventuels blocages. Lorsque la chambre est libre, vous pouvez appuyer à nouveau sur le bouton Start/Stop pour arrêter cette fonction.

Conseils pratiques pour obtenir les meilleurs résultats

1. Lavez soigneusement les fruits et les légumes (à feuilles) avant chaque utilisation.
2. Utilisez des fruits et légumes frais à forte teneur en jus pour obtenir de meilleurs résultats. Les fruits et légumes à forte teneur en jus sont les pommes, les ananas, les poires, les agrumes pelés, la pastèque, les concombres, les tomates, etc.
3. Les fruits et légumes à la peau ferme doivent être épluchés avant d'être pressés. Pensez à la mangue, au melon, à l'ananas, aux agrumes, etc.
4. Retirez les grosses graines et les graines dures avant de presser afin d'éviter d'endommager l'appareil. Il s'agit notamment des graines de mangues, de cerises, de prunes, d'abricots, etc.
5. Le jus peut avoir un goût amer si de nombreuses petites graines sont pressées dans le fruit. Enlevez ces si nécessaire avant d'appuyer.
6. La quantité de jus et la consistance du jus pressé peuvent varier, ceci est un phénomène normal et dépend des ingrédients utilisés et de la saison.
7. Le jus de pomme fraîchement pressé peut brunir relativement vite en raison de l'oxydation par l'exposition à l'oxygène. On peut retarder ce phénomène en ajoutant un peu de citron vert ou de citron (jus) au jus fraîchement pressé pendant ou immédiatement après le pressage.
8. Les ingrédients à forte teneur en amidon ne peuvent être pressés avec le Smart Slow Juicer car ils ne contiennent pratiquement pas de jus. Par exemple, les pommes de terre, les bananes, les papayes, les avocats, les figues, etc. Ils conviennent toutefois parfaitement pour passer le jus au mixeur ou au mixeur plongeant.
9. Avec une préparation adéquate, les ingrédients riches en fibres, comme le gingembre, peuvent également être pressés dans le Smart Slow Juicer. Avant de les presser, pelez-les et coupez-les en morceaux de 3 à 5 centimètres de long.
10. Les légumes coriaces à longues tiges comme le céleri peuvent également être pressés, mais il faut les couper en morceaux de 3 à 5 centimètres de long avant de les presser.
11. Pressez les légumes à feuilles tels que le chou frisé en plus petites quantités et alternez avec des produits riches en jus tels que la pomme afin d'augmenter le flux de jus et d'éviter l'obstruction.
12. Pour les fruits plus durs ou les fruits à faible teneur en jus, pressez également les fruits à forte teneur en jus entre les temps. Cela stimulera l'écoulement du jus. Par exemple, combinez des morceaux de pomme ou de carotte avec des morceaux de mangue ou d'orange.
13. Lorsque le Smart Slow Juicer se bouche ou menace de se boucher, libérez-le en utilisant le bouton d'inversion automatique. Si cela échoue, démontez le Smart Slow Juicer et éliminez le blocage avant de continuer à presser.

Nettoyage, entretien et stockage

1. Débranchez toujours l'appareil avant de le nettoyer.
2. Nettoyez l'appareil et rincez les parties amovibles soigneusement et immédiatement après chaque utilisation pour éviter que les ingrédients ne sèchent et ne collent.
3. Le boîtier (partie moteur) du Smart Slow Juicer ne doit jamais être immergé ou nettoyé avec de l'eau ou d'autres liquides. Utilisez un chiffon ou une éponge légèrement humide pour nettoyer le boîtier.
4. Conservez toujours l'appareil dans un endroit propre et sec.
5. Démontez et nettoyez le Smart Slow Juicer après chaque utilisation comme suit :

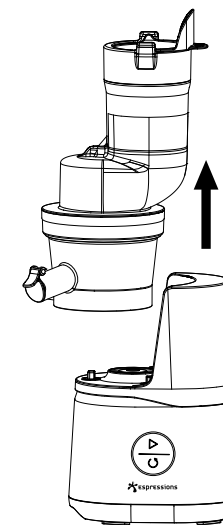

- 5.1 Fermez l'anti-goutte du bec à jus et versez une petite quantité d'eau dans la machine par la buse d'entrée. Faites fonctionner l'appareil pendant quelques minutes et, après l'avoir éteint, faites couler le liquide par le bec à jus. De cette façon, une partie des fibres et des résidus des ingrédients seront déjà imbibés, ce qui facilitera le nettoyage de l'appareil.
- 5.2 Nous recommandons d'utiliser le bouton de marche arrière à la fin du pressage et de laisser la vis de pressage tourner dans l'autre sens pendant 2-3 secondes. Cela facilitera le démontage. Arrêtez maintenant la machine et retirez la fiche de la prise.



- 5.3 Tournez l'entonnoir dans le sens inverse des aiguilles d'une montre pour le déverrouiller et retirez complètement la partie supérieure. L'entonnoir de remplissage peut maintenant être retiré de la chambre de pressage.

- 5.4 Retirez la vis de pression avec un mouvement vertical. Si la vis de décharge est difficile à enlever, retirez-la en même temps que le filtre en plastique (voir l'étape suivante).

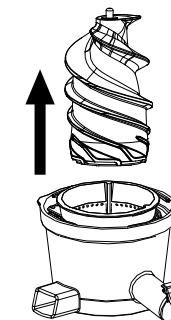

- 5.5 Retirez le filtre en plastique.

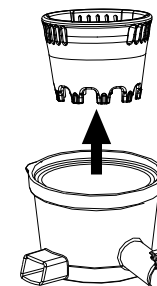

5.6 Lavez bien les parties amovibles et rincez-les à l'eau courante. Séchez-les soigneusement avant de les replacer sur le boîtier. Si nécessaire, lavez les pièces dans de l'eau tiède savonneuse.

Ne pas laver au lave-vaisselle ou à l'eau chaude pour éviter l'usure et la déformation des pièces.

Séchez les pièces et suivez les étapes du paragraphe 'Assemblage du Smart Slow Juicer' pour réassembler l'appareil.

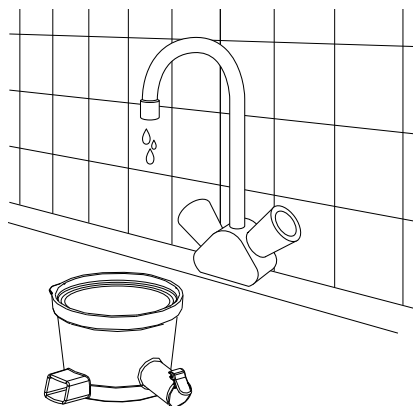

Contenu de l'emballage

- Extracteur de jus intelligent et lent
- Manuel de l'utilisateur
- Brosse de nettoyage
- Récipient à pulpe
- Récipient à jus de fruits
- Poussoir

Caractéristiques techniques

Model:	EP6900
Tension/Puissance:	230V~ 50/60Hz
Puissance Absorbée:	150 W
Poids net:	4,4 kg
Dimension machine (HxBxD):	525 x 221 x 176 mm
Vitesse de rotation de la vis de presse:	50 RPM
Temps de fonctionnement continu maximum:	15 minutes
Intervalle entre chaque utilisation:	5 à 20 minutes

Localisation des pannes

Problème	Cause possible	Solution
L'appareil est connecté au secteur mais ne fait rien lorsque le bouton Play (marche/arrêt) est enfoncé.	<ul style="list-style-type: none"> • La fiche n'est pas complètement insérée dans la prise. • Le système de protection contre les surcharges et les dommages a été activé après une utilisation prolongée de l'appareil. • Les pièces du Smart Slow Juicer ne sont pas assemblées correctement. 	<ul style="list-style-type: none"> • Insérez fermement et complètement la fiche dans la prise. • Retirez la fiche de la prise et laissez l'appareil refroidir pendant 30 minutes. Puis réessayez. • Remontez le Smart Slow Juicer conformément aux instructions de la section 'Assemblage du Smart Slow Juicer'
Odeur étrange à la première utilisation.	<ul style="list-style-type: none"> • Une odeur peut se dégager lors de la première utilisation d'un nouvel appareil. 	<ul style="list-style-type: none"> • Si l'odeur persiste après plusieurs utilisations, veuillez contacter le point de vente.
Le Smart Slow Juicer ne fonctionne plus pendant l'utilisation.	<ul style="list-style-type: none"> • Trop d'ingrédients peuvent provoquer un blocage dans la chambre de compression. • Le système de protection contre les surcharges et les dommages a été activé. 	<ul style="list-style-type: none"> • Utilisez le bouton de marche arrière pour retirer le bloc. Ajoutez les ingrédients plus lentement et n'appuyez pas trop fort. Utilisez des fruits plus durs en combinaison avec des fruits plus mous. Coupe en plus petits morceaux. • Retirez la fiche de la prise et redémarrez l'appareil après une pause de 30 minutes.
Le jus contient trop de pulpe.	<ul style="list-style-type: none"> • Le filtre en plastique peut être endommagé • Le filtre en plastique n'a pas été installé ou n'a pas été installé correctement. 	<ul style="list-style-type: none"> • Remplacez le filtre en plastique • Placez correctement selon 'Assemblage du Smart Slow Juicer'.
Fortes vibrations et bruits étranges lors de la première utilisation.	<ul style="list-style-type: none"> • Le filtre ou la vis de pression n'est pas installé correctement ou est endommagé. • Le moteur a été endommagé pendant le transport ou suite à une chute. 	<ul style="list-style-type: none"> • Positionnez correctement selon 'Assemblage du Smart Slow Juicer' ou remplacez-le. • Contactez le point de vente.
Du jus fuit entre la partie supérieure et le boîtier.	<ul style="list-style-type: none"> • Les joints en caoutchouc de la chambre à balles sont mal montés, endommagés ou usés. 	<ul style="list-style-type: none"> • Installez ou remplacez correctement les joints. La lèvre en caoutchouc doit se trouver dans la sortie de pulpe et la bague ronde sur la partie centrale de la chambre à balles. Placez toujours de cette façon avant de presser.
La trémie ne s'adapte pas correctement à la chambre de compression.	<ul style="list-style-type: none"> • Le filtre ou la vis de pression n'est pas installé correctement. 	<ul style="list-style-type: none"> • Assemblez correctement le filtre et la vis de pression conformément à 'Assemblage du Smart Slow Juicer' afin que l'entonnoir de remplissage et la vis de pression soient correctement placés sur la chambre de pressage.

Ce sont les problèmes et les solutions les plus courants. Pour toute autre question, veuillez contacter le point de vente du Smart Slow Juicer.

Veuillez noter : la garantie sera annulée si des réparations sont effectuées sur le Smart Slow Juicer et si le boîtier est ouvert à moins qu'il ne soit effectué par un point de service Espressions autorisé.

Conditions de garantie

Cet appareil ménager d'ESPRESSIONS est fabriqué avec des matières de haute qualité. Si toutefois, au cours de la période de garantie, l'appareil présente un défaut de matériau ou de finition, après évaluation de notre part, nous nous engageons à remplacer les pièces défectueuses sans frais, selon les dispositions de garantie ci-dessous. La garantie de 2 ans s'applique aux pièces et à la main d'oeuvre et uniquement pour un usage domestique.

Ces dispositions de garantie offrent des avantages supplémentaires et n'affectent en rien vos droits.

Cette garantie ne couvre pas les frais d'envoi ou de transport pour retourner l'appareil. Cette garantie s'applique uniquement aux produits vendus et utilisés au sein du Benelux. La garantie ne s'applique pas aux prises de courant, cordons d'alimentation ou fusibles et non plus sur les problèmes causés par:

- L'usure normale de l'appareil ou de ses composants due à l'utilisation.
- La négligence au niveau de l'utilisation ou l'entretien selon les instructions indiquées.
- Le branchement du produit à une source d'électricité non-appropriée pour cela.
- Endommagement suite à une mauvaise utilisation du produit.
- modification de l'appareil par toute personne autre qu'un réparateur agréé par Espressions.
- Le produit qui a été démonté ou entravé.
- Le vol ou tentative de vol du produit.
- La casse ou le défaut causé par le transport.

Avant de nous retourner le produit sous garantie, veuillez vérifier si:

- Les instructions du produit ont été correctement suivies.
- L'alimentation électrique pour l'appareil fonctionne ou que l'appareil est allumé.
- Le défaut n'est pas causé par un fusible défectueux.

Si vous souhaitez faire une réclamation sur cette garantie, veuillez:

- Renvoyer le produit par la poste ou par un transporteur au distributeur où il a été acheté ou directement à Espressions.
- Vous assurer que le produit soit propre et dans un emballage adapté au transport, de préférence son emballage d'origine.
- Joindre vos coordonnées (nom, adresse, numéro de téléphone), l'endroit et la date de l'achat, ainsi qu'une copie de la preuve d'achat.
- Indiquer la nature exacte du défaut.

Cette garantie ne couvre pas les autres réclamations, y compris et sans exception, toute responsabilité pour les dommages additionnels, indirects ou consécutifs. La garantie ne couvre pas non plus le coût de la modification ou la réparation effectuée par un tiers sans l'autorisation préalable d'Espressions. Dans le cas où des pièces ou l'ensemble de l'appareil ont été remplacés, la période de garantie ne sera pas prolongée. La période de garantie commence à la date de l'achat.

Pour plus d'informations, contactez le revendeur ou dans le Benelux avec:

Espressions B.V. Eindhoven
www.espressions.eu



Manual instructions

Contents

Espressions safety regulations	30
Important guidelines for safe slow juicing	33
Features and components of the Smart Slow Juicer	34
Using the Smart Slow Juicer	35
Practical tips for the best results	36
Cleaning, maintenance and storage	37
Package contents	38
Technical specifications	38
Troubleshooting	39
Terms of guarantee	40

Congratulations

Congratulations, and thank you for choosing a high quality kitchen appliance from Espressions! If it is well maintained, you will enjoy it for many years. Before using the appliance for the first time, read the instruction manual carefully and follow all the safety precautions provided below. People who have not familiarised themselves with the instruction manual for this appliance may not use it. Keep the packaging for later use, but dispose of all the plastic packaging material, as it can be dangerous for children who play with it.

For further information about our products or product range, please visit our website:
www.espressions.eu

Espressions safety regulations

Espressions safety regulations for your Espressions Smart Slow Juicer

To avoid danger to people, animals and property, read these instructions carefully before using your Espressions Smart Slow Juicer and keep them handy for future reference.

- For more information on using your Smart Slow Juicer, download the latest information from www.espressions.eu.
- The manufacturer and seller will only be held responsible for safety, reliability and performance if:
 - a) the machine is used in accordance with these instructions;
 - b) the electricity supply in which the machinery is used complies with the laws and standards in force and is in conformity with the technical specifications of the machinery.
- Before first use and periodically throughout the product's life, check the power cord to ensure it is not damaged. If the power cable is damaged, it must be replaced by the manufacturer, by the service department or by a third party with sufficient qualifications to prevent any risk.

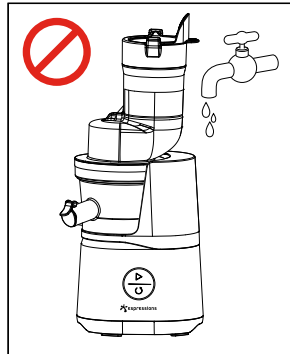

Clean the Smart Slow Juicer's housing and motor part with a slightly damp cloth only. Do not use the Smart Slow Juicer if the cord and/or plug are wet. Never immerse in or submerge the housing in water. If this does occur during use, unplug it immediately with dry rubber gloves on. Do not remove or touch the appliance that has been submerged in water until the plug has been removed from the outlet. Stop using it and immediately return it to an authorized repair center or an authorized dealer, with a clear description of the incident.

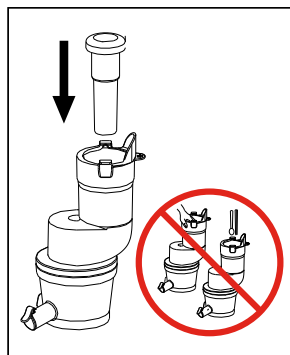

Only use the pusher supplied with the Smart Slow Juicer. Do not use any other object for this purpose to prevent damage to the machine.

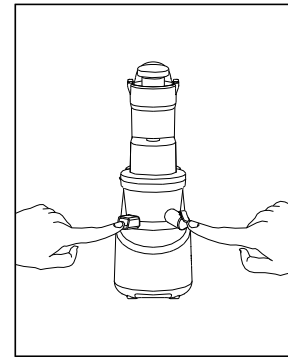

Do not touch or remove the removable and moving parts of the machine while it is in operation.

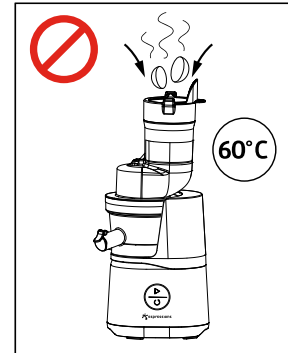

Do not use ingredients hotter than 60° C in the machine.

- Never insert the plug into the socket with wet hands.
- Only connect the appliance to an earthed socket.
- The input voltage of the device is 230 Volt and 50 / 60HZ. Before using the device make sure that the power source meets the requirements. Insufficient or wrong power supply may damage the device.
- When the appliance is not in use, unplug it from the wall outlet.
- To avoid damage to components, breakage and fire, do not place the unit near heat sources, sources of high magnetic fields, flammable or highly flammable gas sources, gas stoves or ovens.
- Do not place the removable parts of the Smart Slow Juicer in a dishwasher and do not use water with a temperature of 60°C or higher for cleaning to avoid deformation.
- The appliance is not suitable for use by children or people with reduced physical, sensory or mental capabilities, or with lack of experience and knowledge for their own safety, even if supervised or instructed in the use of the appliance.
- Before each use, check the machine for damage to the power cable, plug, press screw or other parts. If any damage is found, stop using the machine

immediately and contact an official repair or service centre. Do not attempt to repair any damage yourself.

- Unplug the machine before removing any detachable parts and before cleaning the machine. This is to prevent the risk of short circuit and electrical shock.
- Before connecting the appliance to a power source, make sure the appliance is correctly assembled.
- Do not use the machine without ingredients to prevent damage to the moving parts of the unit.
- The machine should be placed on a horizontal and stable surface. To prevent damage to the machine, do not place it on a sloping surface, carpet, textile, plastic, paper or flammable materials.
- The unit is equipped with an overload and damage protection system. This switches the machine off automatically after 15 minutes of continuous use. Unplug the machine and wait at least 30 minutes after an automatic switch-off before resuming pressing to allow the machine to cool down.
- If the press chamber becomes overloaded or obstructed during pressing, the machine will stop automatically and continue automatically after a few seconds. If the machine stops again after this, use the reverse function to clear the chamber. If this does not work, switch off, unplug the machine, clean the machine and remove the ingredients before continuing with the pressing.
- If the machine beeps after starting or during operation and the control buttons do not work, unplug it and disassemble, clean and restart it according to the instructions. If the problem persists, contact an authorized repair center or authorized dealer.
- All parts of the machine that come into contact with food during pressing, comply with all certification requirements for materials in contact with food. Plastic parts which come in contact with food such as carrots and beets may become discolored. This phenomenon is normal and not harmful to your health.
- Clean the removable parts immediately after each use of the unit. Be careful when cleaning the parts to avoid damage or injury.
- Do not use abrasive, corrosive, strong, or aggressive detergents to clean the unit or its parts. Do not heat, wash in dishwasher or clean at temperatures or agents higher than 60°C.
- Standby mode: When the device has not been used for more than 5 minutes, it automatically switches to standby mode to save energy consumption.
- This device is intended for domestic use and similar applications. Do not use the device outdoors.

- Store and operate the unit only in dry and heated areas and not in an ambient temperature below 5°C or a relative humidity above 80%.
- Repairs and maintenance on the appliance should only be carried out by authorized Espressions service points. As Espressions regularly works to improve its products, designs and specifications may change.
- Pack and protect the unit carefully during transport and storage.

Important guidelines for safe slow juicing

- For efficient and safe operation of the appliance, it is recommended to cut the ingredients into smaller pieces before pressing. It is recommended to cut harder and tough pieces of fruits and vegetables smaller than 5 x 5 cm and to add and press them one by one.
- Fruits and vegetables that contain no or virtually no juice such as banana and avocado are not suitable for pressing.
- Peel ginger and cut it into pieces of approximately 4 cm before pressing in order to prevent damage to the appliance.
- Fruits with pips and large hard seeds (plums, peaches, grapes, kakis, apricots, mangoes, etc.) as well as fruits with firm skin (citrus fruits, mango, etc.) may clog, overload and damage the juicer. Carefully remove pits, seeds and peels before pressing to prevent damage to the appliance.
- The machine is not suitable for pressing coconut, sugar cane and other fibrous foods.
- Peel citrus fruits before squeezing them.

IMPORTANT

Clean the fruit carefully and cut it into smaller pieces prior to pressing so that the pressing screw can feed and press it properly. If pieces remain in the hopper, use only the provided pusher to push them towards the squeezing screw. If ingredients are stuck so tightly that they cannot be pushed through with the pusher, use the reverse function  to rotate in the opposite direction. If the ingredients continue to block the Smart Slow Juicer, unplug and remove the hard pieces.

Features and components of the Smart Slow Juicer

- 1. Pusher**
Used, if necessary, to push the fruit through the pressing chamber towards the Smart Slow Juicer's pressing screw.
- 2. Entry mouth**
For feeding fruit and protects against splashing, equipped with rotating hand guard. In the case of larger pieces of fruit and vegetables, put them in and turn them over so that they fall into the feed mouth.
- 3. Hopper**
Connects the feed mouth to the press chamber.
- 4. Press screw**
The most important element of the Smart Slow Juicer. The press screw grinds ingredients and ensures the extraction of juice.
- 5. Plastic filter**
The plastic filter separates the juice from the pulp and is easy to clean.
- 6. Press chamber**
Here, fruit and vegetables are pressed and the juice separated from the pulp. Juice and pulp run from here to the right outlet.
- 7. Pulp outlet**
For the export of pulp.
- 8. Juice outlet**
For the export of the juice.
- 9. Housing / motor part**
The Smart Slow Juicer's housing houses the motor and other technical and electronic components of the device.
- 10. Play button** ▶
Used to start and stop the Smart Slow Juicer.
- 11. Reverse button** ◀
Used to change the direction of rotation of the press screw and to remove blockages in the pressing chamber.
- 12. Cleaning brush**
To clean the removable parts and spouts.
- 13. Juice container**
For juice, place under the juice spout.
- 14. Pulp container**
For pulp, place under the pulp spout.

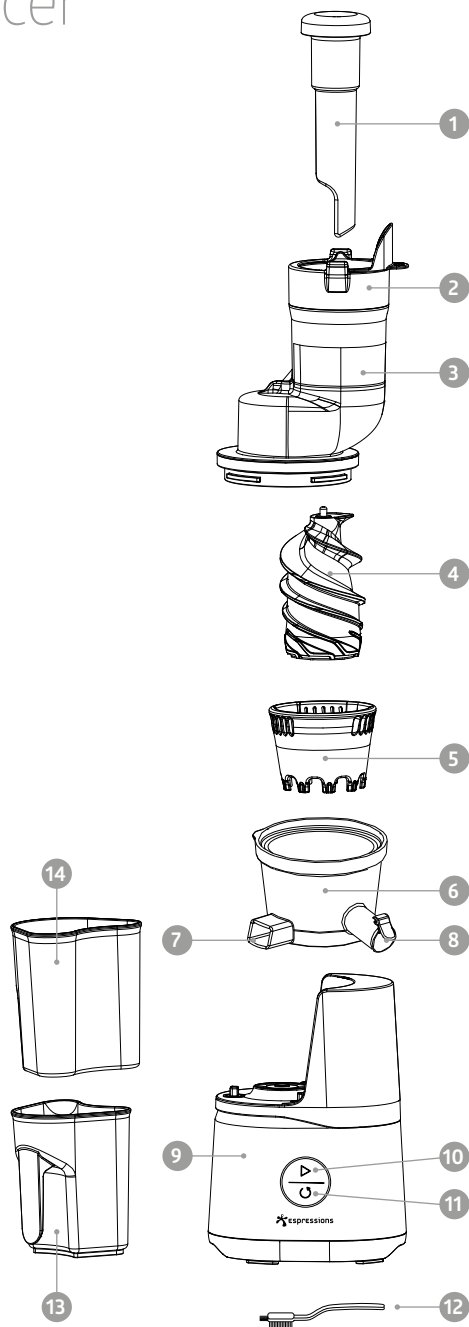

Using the Smart Slow Juicer

Before using for the first time, thoroughly rinse all parts of the appliance that come into contact with food. For instructions see 'Cleaning, Maintenance & Storage.'

Installing the Smart Slow Juicer

Assemble the machine according to the instructions below and only use the machine in this assembled state for pressing.

- 1.** Place the plastic filter firmly in the pressing chamber.

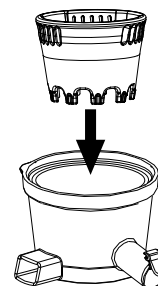

- 2.** Place the press screw in the centre of the chamber and press lightly. If the press screw is not tightened properly, the hopper will not fit properly onto the chamber.

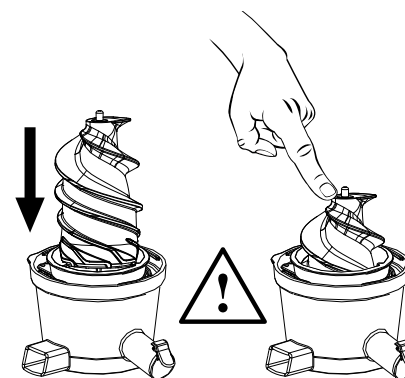

- 3.** Place the hopper on the press chamber (1) so that the tabs fall into the recesses and turn the hopper clockwise on the press chamber (2).

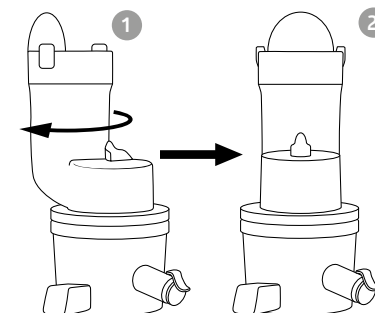

- 4.** Now place the complete upper part on the housing of the Smart Slow Juicer. If this does not slide on correct immediately, press lightly until both parts fit together well.

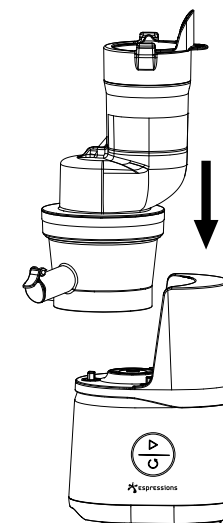

Pressing with the Smart Slow Juicer

Play (start/stop) button

By pressing Start/Stop when the machine is plugged in, the machine will start to press. By pressing this button again, the machine will stop.

Auto reverse button

Pressing the reverse button will cause the press screw to turn in the opposite direction a number of times. This function can be used

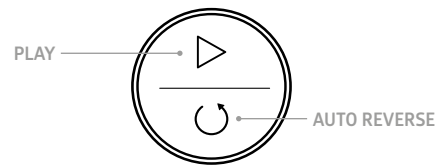

to clear the press chamber of any blockages. When the chamber is free, the Start/Stop button can be pressed again to stop this function.

Practical tips for the best results

1. Wash fruit and (leafy) vegetables carefully before each use.
2. Use fresh fruits and vegetables with a high juice content for best results. Highly juiced fruits and vegetables include apples, pineapples, pears, peeled citrus fruits, watermelon, cucumbers, tomatoes, etc.
3. Peel fruit and vegetables with a firm skin before pressing. Think of mango, melon, pineapple, citrus fruit, etc.
4. Remove large and hard seeds before pressing to prevent damage to the appliance. For example, the seeds of mangoes, cherries, plums, apricots, etc.
5. Juice can taste bitter when many small seeds are pressed into the fruit. Remove these if necessary before pressing.
6. The amount of juice and the consistency of the pressed juice can vary, this is a normal phenomenon and depends on the ingredients used and the season.
7. Freshly squeezed apple juice can turn brown relatively quickly due to oxidation by exposure to oxygen. This can be delayed by adding some lime or lemon (juice) to the freshly squeezed juice during or immediately after pressing.
8. Juicer as they contain virtually no juice. Examples are potatoes, bananas, papaya, avocado, figs, etc. These are however very suitable to be mixed through the juice with a blender or hand blender.
9. With proper preparation, high-fiber ingredients like ginger can also be juiced in the Smart Slow Juicer. Before you start pressing, peel and cut these into 3 to 5 centimeter long pieces.
10. Tough vegetables with long stalks like celery can also be pressed, but cut them into 3 to 5 cm long pieces before pressing.
11. Squeeze leafy vegetables such as kale in smaller amounts and alternate with juice-rich foods such as apple to promote the flow of juice and prevent constipation.
12. For harder fruit or fruit with a lower juice content, also squeeze fruit with a high juice content in between. This will stimulate the flow of juice. For example, combine pieces of apple or carrot with pieces of mango or orange.
13. If the Smart Slow Juicer becomes clogged, clear by using the auto reverse button. If this fails, disassemble and clear the Smart Slow Juicer of the blockage before continuing to press.

Cleaning, maintenance and storage

1. Always unplug the appliance before cleaning.
2. Clean the appliance and rinse the removable parts carefully and immediately after each use to prevent ingredients from drying out and sticking.
3. The Smart Slow Juicer housing (motor part) must never be submerged in, or cleaned with, water or other liquids. Use a slightly damp cloth or sponge to clean the housing.
4. Always store the device in a clean and dry place.
5. Disassemble and clean the Smart Slow Juicer as follows after each use:

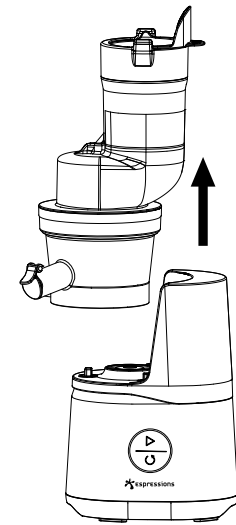

- 5.1 Close the drip stop of the juice spout and pour a small amount of water into the machine through the input nozzle. Now run the machine for a few minutes and, after switching it off, run the liquid through the juice spout. In this way, part of the fibres and residues of the ingredients will be soaked and flushed, which makes cleaning the appliance easier.
- 5.2 We recommend using the reverse button at the end of pressing and letting the press screw turn the other way for 2-3 seconds. This will make disassembly easier. Now stop the machine and remove the plug from the socket.

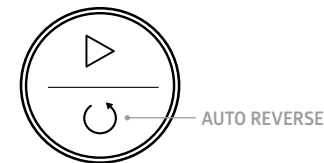

- 5.3 Turn the hopper counter-clockwise to unlock and remove the upper part completely. The hopper can now be removed from the press chamber.

- 5.4 Remove the press screw with a vertical movement. If the press screw is difficult to remove, remove it together with the plastic filter (see next step).

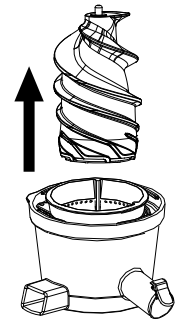

- 5.5 Take out the plastic filter.

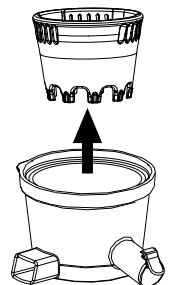

5.6 Wash the removable parts thoroughly and rinse them under running water. Dry thoroughly before placing them back on the housing. If necessary, wash the parts in lukewarm soapy water.

Do not wash in dishwasher or hot water to avoid wear and deformation of the parts.

Dry the parts and follow the steps in 'Assembling the Smart Slow Juicer' to reassemble the device.

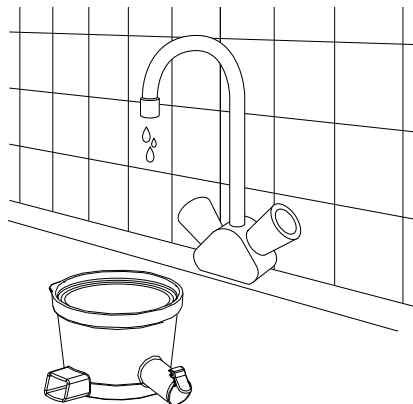

Package contents

- Smart Slow Juicer
- User Manual
- Cleaning brush
- Container for juice
- Container for pulp
- Pusher

Technical specifications

Model:	EP6900
Voltage:	230V~ 50/60Hz
Power:	150 W
Net weight:	4,4 kg
Dimensions (HxWxD):	525 x 221 x 176 mm
Rotation speed of press screw:	50 RPM
Maximum continuous operating time:	15 minutes
Interval between each use:	5 to 20 minutes

Troubleshooting

Problem	Possible cause	Solution
The device is connected to the mains but does nothing when the Start (on/off) button is pressed.	<ul style="list-style-type: none"> • The plug is not fully inserted into the socket. • The overload and damage protection system is activated after prolonged use of the unit. • The components of the Smart Slow Juicer are not assembled correctly. 	<ul style="list-style-type: none"> • Plug the power cord securely and completely into the power outlet. • Unplug and let cool for 30 minutes. Then try again. • Reassemble the Smart Slow Juicer according to the instructions in 'Installing the Smart Slow Juicer'.
Strange smell at first use.	<ul style="list-style-type: none"> • When using a new appliance for the first time, an odour may be released. 	<ul style="list-style-type: none"> • If the smell persists after several uses, contact your point of purchase.
The Smart Slow Juicer no longer works during operation.	<ul style="list-style-type: none"> • Too many ingredients can cause a blockage in the press chamber. • The overload and damage protection system is activated. 	<ul style="list-style-type: none"> • Use the reverse button to remove the blockage. Add ingredients more slowly and do not press too hard. Use harder fruit in combination with softer fruit. Cut into smaller pieces. • Unplug and restart the unit after a 30 minute break.
The juice contains too much pulp.	<ul style="list-style-type: none"> • The plastic filter may be damaged • The plastic filter is not mounted or not mounted correctly 	<ul style="list-style-type: none"> • Replace the plastic filter • Position correctly according to 'Installing the Smart Slow Juicer'.
Strong vibrations and a strange sound occur during the first use.	<ul style="list-style-type: none"> • The filter or the pressure screw is not correctly fitted or is damaged. • The motor has been damaged during transport or by a fall. 	<ul style="list-style-type: none"> • Fit correctly according to 'Installing the Smart Slow Juicer' or replace. • Please contact the point of sale.
Juice is leaking between the upper part and the housing.	<ul style="list-style-type: none"> • The rubber seals in the pressing chamber are incorrectly mounted, damaged or worn. 	<ul style="list-style-type: none"> • Attach the seals correctly or replace them. The rubber lip should be in the pulp outlet and the round ring on the middle part of the press chamber. Always position in this way before pressing.
The hopper does not fit properly on the press chamber.	<ul style="list-style-type: none"> • The filter or the pressure screw is not correctly mounted. 	<ul style="list-style-type: none"> • Assemble the filter and squeezing screw correctly according to 'Assembling the Smart Slow Juicer' so the plastic filter and squeezing screw are correctly positioned on the press chamber.

These are the most common problems and solutions. For any other questions, please contact your local Smart Slow Juicer dealer.

Note: The warranty will be voided if repairs are made to the Smart Slow Juicer and the housing is opened unless this is done by an authorised Espressions service point.

Terms of guarantee

This ESPRESSIONS kitchen appliance has been made to a very high degree of excellence in quality and design. However, should there be, within the guarantee period, any defects found in the materials or in the operation, and if we feel it is appropriate, we will replace the defective parts or effect repairs in accordance with the terms of guarantee stated below. This 2-year guarantee applies to parts as well as the costs of labour only in the case of domestic use. Postage costs are not included.

These terms of guarantee are provided in addition to, and will not be prejudicial to, your legal rights. This guarantee does not cover postage or transport costs incurred in the return of the appliance. This guarantee only applies to products that have been purchased and remain within the Benelux countries. The guarantee does not apply to any plugs, electric leads or fuses, and also does not apply to any defects resulting from:

- Normal wear and tear of the appliance or parts in respect of use.
- Failure to follow the instructions for use in respect of use or maintenance.
- Connecting the product to a power source not suitable to the purpose.
- Damage caused by incorrect use or misuse of the product.
- Any modifications made to the product by anyone else other than the service personnel authorised by Espressions.
- The dismantling of or any other interference with the product.
- Theft or attempted theft of the product.
- Breakages or defects resulting from transport.

Before you return this product under the terms of this guarantee, please make sure:

- that you have followed the instructions for this product properly.
- that the power supply to the equipment is working and that you have plugged in the appliance.
- that the defect is not a result of a faulty fuse.

If you wish to make a claim under the terms of this guarantee, then please:

- Return the product by post or transport services to the dealer from whom the product was purchased or directly to Espressions.
- Ensure that the product is clean and carefully and suitably packed for transportation, preferably in its original packing.
- Enclose information in respect of your contact details (name, address telephone number) and where and when the product was purchased, together with a copy of the receipt.
- Describe the exact nature of the defect.

This guarantee does not cover any other claims whatsoever, including and without any exception, any liability for additional, indirect or resulting damage. It also does not cover any costs for modifications or repairs carried out by third parties without the express permission of Espressions. If any part of or the whole appliance is replaced, the guarantee period will not be extended. The original date of purchase shall still apply as the commencement of the guarantee period.

For more information you can contact your dealer or:

Espressions B.V. Eindhoven
www.espressions.eu



Bedienungsanleitung

Inhaltsverzeichnis

Espressions Sicherheitsvorschriften	42
Wichtige Richtlinien für sicheres langsames Entsaften	45
Funktionen und Teile des Smart Slow Juicer	46
Verwendung des Smart Slow Juicer	47
Tipps für die besten Ergebnisse	48
Reinigung, Wartung und Lagerung	49
Inhalt der Verpackung	50
Technische Daten	50
Fehlersuche	51
Garantiebedingungen	52

Sehr geehrter Kunde,

Sie haben mit dem Kauf dieses Gerät die richtige Wahl getroffen. Wenn Sie das Gerät gut pflegen, werden Sie viele Jahre lang daran Freude haben. Lesen Sie sich vor dem Erstgebrauch des Geräts bitte die Bedienungsanleitung durch und beachten Sie die nachfolgenden Sicherheitsanweisungen. Personen, die nicht mit der Gebrauchsanleitung für dieses Gerät vertraut sind, dürfen es nicht verwenden. Heben Sie die Verpackung bitte für eine spätere Verwendung auf. Entsorgen Sie jedoch bitte das komplette Kunststoffverpackungsmaterial. Das kann für Kinder, die damit spielen, gefährlich sein.

Weitere Informationen zu unseren Produkten oder unserem Sortiment finden Sie auf unserer Internetseite unter: www.espressions.eu

Espressions Sicherheitsvorschriften

Espressions safety regulations for your Espressions Smart Slow Juicer

Um Gefahren für Menschen, Tiere und Gegenstände zu vermeiden, lesen Sie diese Anleitung sorgfältig durch, bevor Sie Ihren Espressions Smart Slow Juicer verwenden, und bewahren Sie sie zum späteren Nachschlagen auf.

- Weitere Informationen zur Verwendung Ihres Smart Slow Juicer finden Sie unter www.espressions.eu.
- Der Hersteller und der Verkäufer sind nur dann für die Sicherheit, Zuverlässigkeit und Leistung verantwortlich, wenn:
 - a) die Maschine in Übereinstimmung mit dieser Anleitung verwendet wird;
 - b) die Stromversorgung, an die die Maschine angeschlossen ist, den geltenden Gesetzen und Normen entspricht und mit den technischen Spezifikationen der Maschine übereinstimmt.
- Überprüfen Sie vor der ersten Inbetriebnahme und in regelmäßigen Abständen während der Lebensdauer des Geräts, ob das Netzkabel nicht beschädigt ist. Wenn das Netzkabel beschädigt ist, muss es vom Hersteller, vom Kundendienst oder von einem Dritten mit ausreichender Qualifikation ersetzt werden, um jedes Risiko zu vermeiden.



Reinigen Sie das Gehäuse und den Motorteil des Smart Slow Juicer nur mit einem leicht feuchten Tuch. Verwenden Sie den Smart Slow Juicer nicht, wenn das Kabel und/oder der Stecker nass sind. Tauchen Sie das Gerät niemals in Wasser hinein. Sollte dies während des Gebrauchs geschehen, ziehen Sie sofort den Stecker und tragen Sie trockene Gummihandschuhe. Nehmen Sie das Gerät nicht aus dem Wasser und berühren Sie es nicht, bevor Sie den Stecker aus der Steckdose gezogen haben. Stellen Sie die Benutzung ein und geben Sie das Gerät unverzüglich an eine autorisierte Reparaturwerkstatt oder einen autorisierten Händler zurück, und schildern Sie den Vorfall genau.

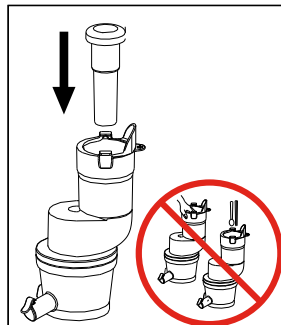

Verwenden Sie nur die mit dem Gerät gelieferte Futtermittel. Verwenden Sie dazu keine anderen Gegenstände, um eine Beschädigung des Geräts zu vermeiden.

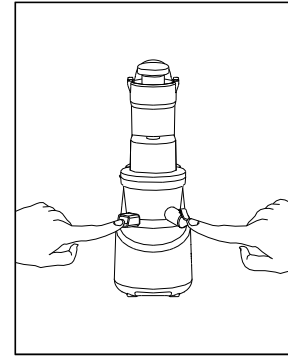

Berühren oder entfernen Sie keine abnehmbaren oder beweglichen Teile der Maschine, während sie in Betrieb ist.

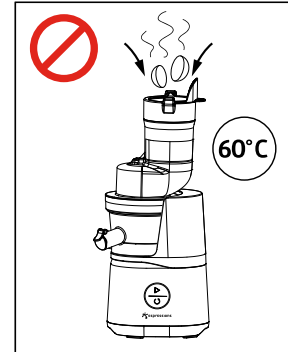

Verwenden Sie im Gerät keine Zutaten, die heißer als 60° C sind.

- Stecken Sie den Stecker nie mit nassen Händen in die Steckdose.
- Schließen Sie das Gerät nur an eine geerdete Steckdose an.
- Die Eingangsspannung des Gerätes beträgt 230 Volt und 50 / 60HZ. Vergewissern Sie sich vor der Verwendung des Geräts, dass die Stromquelle diese Anforderungen erfüllt. Eine unzureichende oder falsche Spannungsversorgung kann das Gerät beschädigen.
- Wenn das Gerät nicht benutzt wird, ziehen Sie den Stecker aus der Steckdose.
- Stellen Sie das Gerät nicht in der Nähe von Wärmequellen, Quellen mit starken Magnetfeldern, entflammaren oder leicht entflammaren Gasquellen, Gasherden oder Öfen auf, um Schäden an Teilen, Bruch und Feuer zu vermeiden.
- Legen Sie die abnehmbaren Teile des Smart Slow Juicer nicht in die Spülmaschine und verwenden Sie zur Reinigung kein Wasser mit einer Temperatur von 60° C oder höher, um Verformungen zu vermeiden.
- Das Gerät ist nicht dafür geeignet, von Kindern oder Personen mit eingeschränkten körperlichen, sensorischen oder geistigen Fähigkeiten oder mit mangelnder Erfahrung und Kenntnissen zu ihrer eigenen Sicherheit benutzt zu werden, auch wenn sie beaufsichtigt oder in die Benutzung des Geräts eingewiesen werden.
- Überprüfen Sie das Gerät vor jedem Gebrauch auf Schäden an Netzkabel,

Stecker, Pressschraube oder anderen Teilen. Wenn Sie einen Schaden feststellen, stellen Sie die Verwendung des Geräts sofort ein und wenden Sie sich an eine offizielle Reparatur- oder Servicestelle. Versuchen Sie nicht, etwaige Schäden selbst zu reparieren.

- Ziehen Sie den Netzstecker, bevor Sie die abnehmbaren Teile entfernen und das Gerät reinigen. Dadurch wird das Risiko von Kurzschlüssen und Stromschlägen vermieden.
- Bevor Sie das Gerät an eine Stromquelle anschließen, vergewissern Sie sich, dass das Gerät richtig zusammgebaut ist. Verwenden Sie das Gerät nicht ohne Zutaten, um Schäden an den beweglichen Teilen des Geräts zu vermeiden.
- Das Gerät muss auf einer horizontalen und stabilen Fläche stehen. Stellen Sie das Gerät nicht auf schräge Flächen, Teppiche, Textilien, Kunststoff, Papier oder brennbare Materialien, um Schäden am Gerät zu vermeiden.
- Das Gerät ist mit einem Überlastungs- und Beschädigungsschutzsystem ausgestattet. Dadurch schaltet sich das Gerät nach 15 Minuten Dauerbetrieb automatisch ab. Ziehen Sie den Stecker aus der Steckdose und warten Sie nach einer automatischen Abschaltung mindestens 30 Minuten, bevor Sie mit dem Pressen fortfahren, damit das Gerät abkühlen kann.
- Wenn die Kammer während des Pressens überlastet oder verstopft wird, hält die Maschine automatisch an und fährt nach einigen Sekunden automatisch wieder an. Wenn die Maschine danach wieder stehen bleibt, versuchen Sie die Rückwärtsfunktion, um die Kammer zu reinigen. Sollte dies nicht gelingen, schalten Sie das Gerät aus, trennen Sie es vom Stromnetz, reinigen Sie das Gerät und entfernen Sie die Zutaten, bevor Sie mit dem Pressen fortfahren.
- Wenn das Gerät nach dem Einschalten oder während des Betriebs akustische Signale von sich gibt und die Bedientasten nicht funktionieren, ziehen Sie den Stecker aus der Steckdose und zerlegen Sie das Gerät, reinigen Sie es und nehmen Sie es gemäß den Anweisungen wieder in Betrieb. Wenn das Problem weiterhin besteht, wenden Sie sich an eine autorisierte Reparaturwerkstatt oder einen autorisierten Händler.
- Alle Teile der Maschine, die beim Pressen mit Lebensmitteln in Berührung kommen, erfüllen alle Zertifizierungsanforderungen für Materialien mit Lebensmittelkontakt. Die Kunststoffteile, die mit Lebensmitteln wie Karotten und Roter Bete in Berührung kommen, können sich verfärben. Dieses Phänomen ist normal und nicht gesundheitsschädlich.
- Reinigen Sie die abnehmbaren Teile sofort nach jedem Gebrauch des Geräts. Seien Sie beim Reinigen der Teile vorsichtig, um Schäden oder Verletzungen zu vermeiden.
- Verwenden Sie keine scheuernden, ätzenden, starken oder aggressiven Reinigungsmittel, um das Gerät oder seine Teile zu reinigen. Nicht erhitzen, in der Spülmaschine

- waschen oder bei Temperaturen oder mit Mitteln über 60° C reinigen.
- Standby-Modus: Wenn das Gerät länger als 5 Minuten nicht benutzt wird, schaltet es automatisch in den Standby-Modus, um Energie zu sparen.
- Dieses Gerät ist für den Hausgebrauch und ähnliche Anwendungen bestimmt. Verwenden Sie das Gerät nicht im Freien.
- Lagern und betreiben Sie das Gerät nur in trockenen und beheizten Räumen und nicht bei einer Umgebungstemperatur unter 5° C oder einer relativen Luftfeuchtigkeit über 80%.
- Reparaturen und Wartungsarbeiten am Gerät dürfen nur von autorisierten Espressions- Kundendienststellen durchgeführt werden. Da Espressions regelmäßig an der Verbesserung seiner Produkte arbeitet, können sich Designs und Spezifikationen ändern.
- Verpacken und schützen Sie das Gerät bei Transport und Lagerung sorgfältig.

Wichtige Richtlinien für sicheres langsames Entsaften

- Um einen effizienten und sicheren Betrieb des Geräts zu gewährleisten, wird empfohlen, die Zutaten vor dem Pressen in kleinere Stücke zu schneiden. In jedem Fall ist es empfehlenswert, härtere und zähe Obst- und Gemüsestücke kleiner als 5 x 5 cm zu schneiden und sie einzeln zu füttern und zu pressen.
- Obst und Gemüse, das keinen oder kaum Saft enthält, wie z. B. Bananen und Avocados, sind zum Pressen nicht geeignet.
- Schälen Sie den Ingwer und schneiden Sie ihn vor dem Pressen in ca. 4 cm lange Stücke, um das Gerät nicht zu beschädigen.
- Früchte mit Kernen und harten, großen Kernen (Pflaumen, Pfirsiche, Trauben, Kakis, Aprikosen, Mangos usw.) sowie Früchte mit fester Schale (Zitrusfrüchte, Mangos usw.) können das Gerät verstopfen, überlasten und beschädigen. Entfernen Sie vor dem Pressen vorsichtig Kerne, Samen und Schalen, um das Gerät nicht zu beschädigen.
- Die Maschine ist nicht für das Pressen von Kokosnuss, Zuckerrohr und anderen faserigen Lebensmitteln geeignet.
- Schälen Sie Zitrusfrüchte, bevor Sie sie auspressen.

WICHTIG

Spülen Sie die Früchte sorgfältig ab und schneiden Sie sie vor dem Pressen in kleinere Stücke, damit die Pressschraube sie richtig transportieren und pressen kann. Wenn Teile im Trichter verbleiben, verwenden Sie nur den mitgelieferten Futtermittel, um sie zur Pressschraube zu schieben. Wenn die Zutaten so festsitzen, dass sie sich nicht mit dem Futtermittel durchschieben lassen, verwenden Sie die Rückwärtsfunktion  um in die andere Richtung zu drehen. Wenn die Zutaten den Smart Slow Juicer weiterhin blockieren, ziehen Sie den Netzstecker und entfernen Sie die harten Teile.

Funktionen und Teile des Smart Slow Juicer

- 1. Futtermittel**
Wird bei Bedarf verwendet, um das Obst durch die Presskammer in Richtung der Pressschraube des Smart Slow Juicer zu drücken.
- 2. Eingang Mund**
Zum Füttern von Obst und zum Schutz vor Spritzern, mit drehbarem Handschutz. Legen Sie größere Obst- und Gemüsestücke hinein und drehen Sie sie um, so dass sie in das Mundstück fallen.
- 3. Trichter**
Verbindet die Einlassöffnung mit der Presskammer.
- 4. Pressschraube**
Das wichtigste Element des Smart Slow Juicer. Die Pressschraube zerkleinert die Zutaten und sorgt für die Gewinnung des Saftes.
- 5. Kunststofffilter**
Der Kunststofffilter trennt den Saft vom Fruchtfleisch und ist leicht zu reinigen.
- 6. Presserraum**
Hier werden Obst und Gemüse gepresst und der Saft vom Fruchtfleisch getrennt. Saft und Fruchtfleisch laufen von hier aus in den richtigen Auslass.
- 7. Zellstoffausgabe**
Für die Ausfuhr von Zellstoff.
- 8. Saftausgabe**
Für die Ausfuhr des Saftes.
- 9. Gehäuse / Motorteil**
Das Gehäuse des Smart Slow Juicer enthält den Motor und andere technische und elektronische Komponenten des Geräts.
- 10. Abspieltaste** ▶
Dient zum Starten und Stoppen des Smart Slow Juicer.
- 11. Rückwärts-Taste** ↻
Dient zur Änderung der Drehrichtung der Pressschraube und zur Beseitigung von Verstopfungen in der Presskammer.
- 12. Reinigungsbürste**
Zum Reinigen der abnehmbaren Teile und Ausgüsse.
- 13. Saftkrug**
Zum Auffangen des Saftes, unter den Saftauslauf stellen.
- 14. Zellstoffkrug**
Zum Auffangen des Fruchtfleisches, unter den Fruchtfleischauslauf stellen.

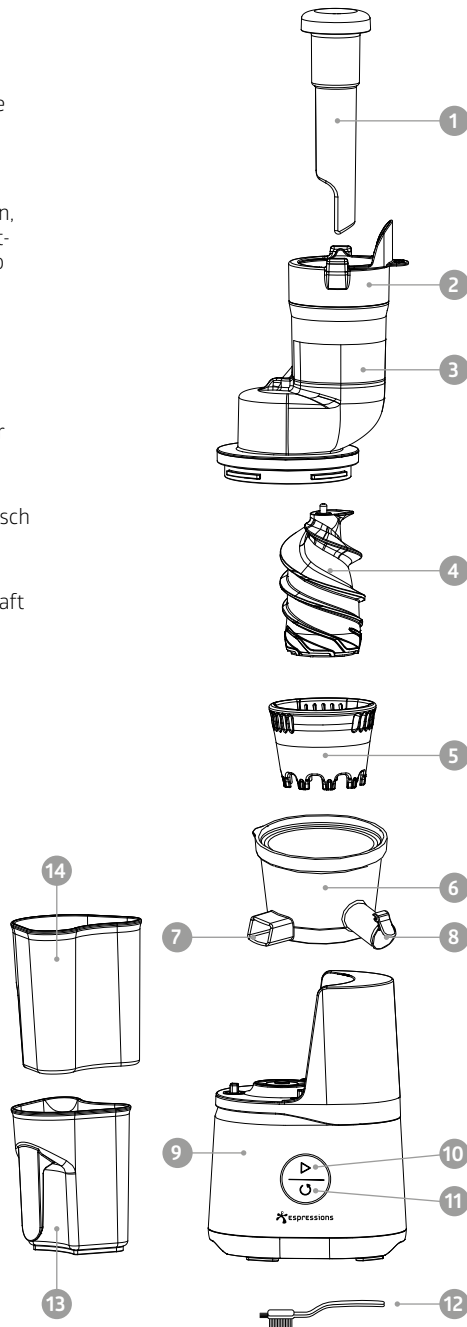

Verwendung des Smart Slow Juicer

Spülen Sie vor dem ersten Gebrauch alle Teile des Geräts, die mit Lebensmitteln in Berührung kommen, gründlich ab. Anweisungen finden Sie in 'Reinigung, Wartung und Lagerung'.

Montage des Smart Slow Juicer

Montieren Sie das Gerät gemäß den folgenden Anweisungen und verwenden Sie es nur in diesem montierten Zustand zum Pressen.

1. Setzen Sie den Pressschraube fest in die Presserraum ein.

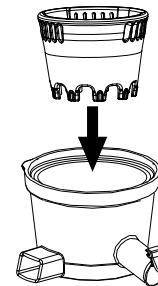

2. Setzen Sie die Pressschraube in der Mitte der Kammer an und drücken Sie leicht darauf. Wenn die Pressschraube nicht richtig angezogen ist, passt der Trichter nicht richtig auf die Presserraum.

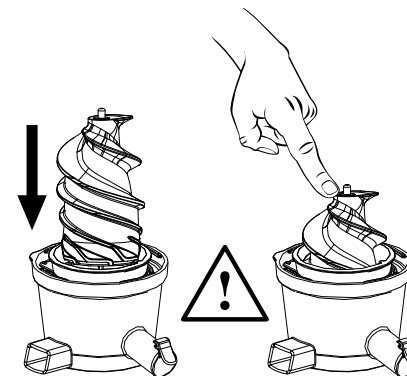

3. Setzen Sie den Trichter so auf die Presserraum (1), dass die Laschen in die Aussparungen fallen und drehen Sie den Trichter im Uhrzeigersinn auf die Presskammer (2).

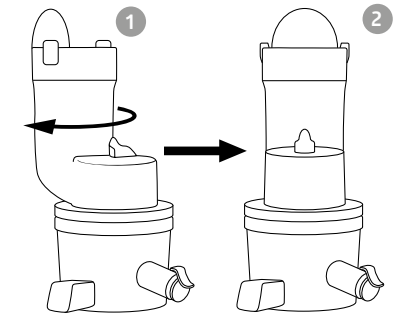

4. Setzen Sie nun das komplette Oberteil auf das Motorteil des Smart Slow Juicer. Sollte dies nicht sofort gelingen, drücken Sie leicht, bis beide Teile gut zusammenpassen.

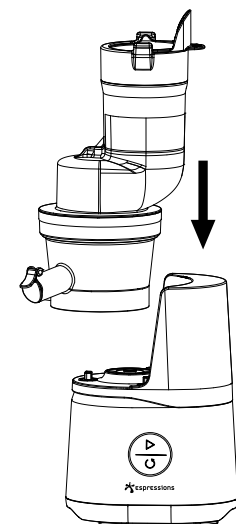

Pressen mit dem Smart Slow Juicer

Play (Start/Stop)-Taste

Wenn Sie Start/Stop drücken, während die Maschine an das Stromnetz angeschlossen ist, beginnt die Maschine zu drücken. Durch erneutes Drücken dieser Taste wird das Gerät angehalten.

Rückwärts-Taste

Durch drücken der Rückwärts-Taste wird die Pressschraube mehrmals in die entgegengesetzte Richtung gedreht. Mit dieser Funktion

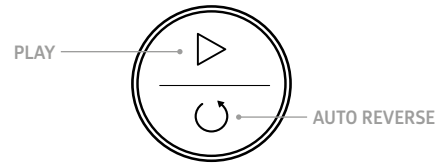

kann die Ballenkammer von eventuellen Verstopfungen befreit werden. Wenn die Kammer frei ist, kann die Funktion durch erneutes Drücken der Start/Stop-Taste beendet werden.

Tipps für die besten Ergebnisse

1. Waschen Sie Obst und (Blatt-)Gemüse vor jedem Gebrauch sorgfältig.
2. Verwenden Sie frisches Obst und Gemüse mit einem hohen Saftgehalt, um beste Ergebnisse zu erzielen. Obst und Gemüse mit einem hohen Saftgehalt sind z. B. Äpfel, Ananas, Birnen, geschälte Zitrusfrüchte, Wassermelonen, Gurken, Tomaten usw.
3. Obst und Gemüse mit fester Haut vor dem Pressen schälen. Denken Sie an Mango, Melone, Ananas, Zitrusfrüchte usw.
4. Entfernen Sie große und harte Kerne vor dem Pressen, um eine Beschädigung des Geräts zu vermeiden. Beispiele sind die Kerne von Mangos, Kirschen, Pflaumen, Aprikosen usw.
5. Der Saft kann bitter schmecken, wenn viele kleine Samen in die Frucht gepresst werden. Entfernen Sie diese falls erforderlich, bevor Sie drücken.
6. Die Menge des Saftes und die Konsistenz des gepressten Saftes können variieren, dies ist ein normales Phänomen und hängt von den verwendeten Zutaten und der Jahreszeit ab.
7. Frisch gepresster Apfelsaft kann relativ schnell braun werden, weil er durch Sauerstoffeinwirkung oxidiert. Dies kann verzögert werden, indem man dem frisch gepressten Saft während oder unmittelbar nach dem Pressen etwas Limetten- oder Zitronensaft hinzufügt.
8. Zutaten mit einem hohen Stärkegehalt sind für das Pressen mit dem Smart Slow Juicer nicht geeignet, da sie praktisch keinen Saft enthalten. Beispiele sind Kartoffeln, Bananen, Papaya, Avocado, Feigen usw. Diese sind jedoch sehr gut geeignet, um mit einem Mixer oder Stabmixer durch den Saft gemischt zu werden.
9. Mit der richtigen Vorbereitung lassen sich auch ballaststoffreiche Zutaten wie Ingwer im Smart Slow Juicer entsaften. Vor dem Pressen werden sie geschält und in 3 bis 5 cm lange Stücke geschnitten.
10. Zähes Gemüse mit langen Stängeln wie Sellerie kann ebenfalls gepresst werden, muss aber vor dem Pressen in 3 bis 5 Zentimeter lange Stücke geschnitten werden.
11. Pressen Sie Blattgemüse wie Grünkohl in kleineren Mengen und wechseln Sie es mit saftreichen Produkten wie Äpfeln ab, um den Durchfluss des Saftes zu fördern und Verstopfung vorzubeugen.
12. Bei härteren Früchten oder Früchten mit geringerem Saftgehalt sollten Sie zwischendurch auch Früchte mit hohem Saftgehalt auspressen. Dadurch wird der Saftfluss angeregt. Kombinieren Sie zum Beispiel Apfel- oder Karottenstücke mit Mango- oder Orangenstücken.
13. Wenn der Smart Slow Juicer verstopft ist oder zu verstopfen droht, befreien Sie ihn mit der automatischen Rückklauf-taste. Wenn dies nicht gelingt, zerlegen Sie den Smart Slow Juicer und beseitigen Sie die Verstopfung, bevor Sie weiter pressen.

Reinigung, Wartung und Lagerung

1. Ziehen Sie immer den Stecker aus der Steckdose, bevor Sie das Gerät reinigen.
2. Reinigen Sie das Gerät und spülen Sie die abnehmbaren Teile sofort nach jedem Gebrauch sorgfältig ab, damit die Zutaten nicht austrocknen und festkleben.
3. Das Gehäuse (Motorteil) des Smart Slow Juicer darf niemals in Wasser oder andere Flüssigkeiten getaucht oder damit gereinigt werden. Verwenden Sie zur Reinigung des Gehäuses ein leicht feuchtes Tuch oder einen Schwamm.
4. Bewahren Sie das Gerät immer an einem sauberen und trockenen Ort auf.
5. Nehmen Sie den Smart Slow Juicer nach jedem Gebrauch wie folgt auseinander und reinigen Sie ihn:

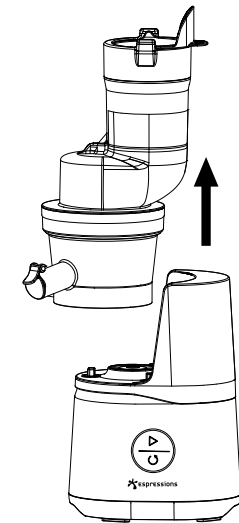

- 5.1 Schließen Sie den Tropfstopp des Saftauslaufs und gießen Sie eine kleine Menge Wasser durch den Einfüllstutzen in das Gerät. Lassen Sie das Gerät nun einige Minuten laufen und lassen Sie nach dem Ausschalten die Flüssigkeit durch den Saftauslauf laufen. Auf diese Weise wird ein Teil der Fasern und Rückstände der Inhaltsstoffe bereits aufgesaugt, was die Reinigung des Geräts erleichtert.
- 5.2 Wir empfehlen, am Ende des Pressvorgangs die Rückklauf-taste zu betätigen und die Pressschraube 2-3 Sekunden lang in die andere Richtung drehen zu lassen. Dies erleichtert die Demontage. Schalten Sie nun das Gerät aus und ziehen Sie den Stecker aus der Steckdose.

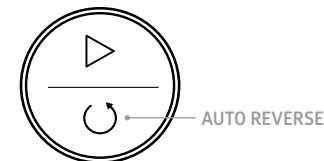

- 5.3 Drehen Sie den Trichter gegen den Uhrzeigersinn, um ihn zu entriegeln und den oberen Teil vollständig abzunehmen. Der Fülltrichter kann nun aus der Presskammer entfernt werden.

- 5.4 Entfernen Sie die Pressschraube mit einer vertikalen Bewegung. Wenn sich die Pressschraube nur schwer entfernen lässt, entfernen Sie sie zusammen mit dem Kunststofffilter (siehe nächster Schritt).

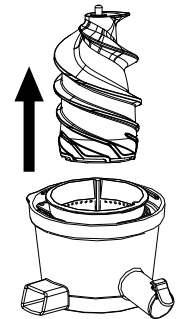

- 5.5 Nehmen Sie den Kunststofffilter heraus.

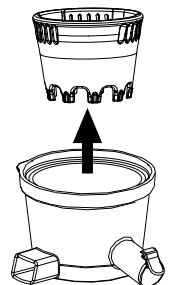

5.6 Waschen Sie die abnehmbaren Teile gründlich und spülen Sie sie unter fließendem Wasser ab. Trocknen Sie sie gründlich, bevor Sie sie wieder auf das Gehäuse setzen. Waschen Sie die Teile bei Bedarf in lauwarmem Seifenwasser.

Nicht in der Spülmaschine oder in heißem Wasser waschen, um Verschleiß und Verformung der Teile zu vermeiden.

Trocknen Sie die Teile und führen Sie die Schritte unter 'Zusammenbau des Smart Slow Juicer', um das Gerät wieder zusammenzubauen.

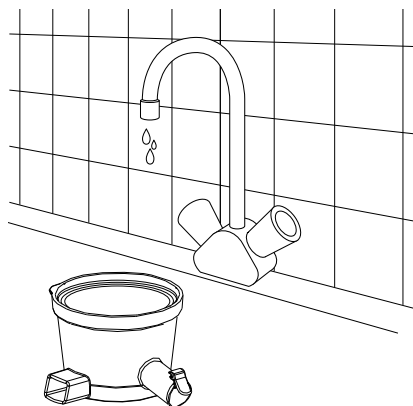

Package contents

- Smart Slow Juicer
- Benutzerhandbuch
- Reinigungsbürste
- Behälter für Saft
- Container für Zellstoffabfälle
- Futtermittel

Technische Daten

Modell:	EP6900
Spannung:	230V~ 50/60Hz
Strom:	150 W
Nettogewicht:	4,4 kg
Abmessungen (HxWxT):	525 x 221 x 176 mm
Rotationsgeschwindigkeit der Pressschraube:	50 Umdrehungen pro Minute
Maximale Dauerbetriebszeit:	15 minuten
Intervall zwischen jedem Gebrauch:	5 bis 20 minuten

Fehlersuche

Problem	Mögliche Ursache	Lösung
Das Gerät ist an das Stromnetz angeschlossen, tut aber nichts, wenn die Wiedergabetaste (ein/aus) gedrückt wird.	<ul style="list-style-type: none"> • Der Stecker ist nicht vollständig in die Steckdose eingesteckt. • Das Überlastungs- und Beschädigungsschutzsystem wird nach längerem Gebrauch des Geräts aktiviert. • Die Komponenten des Smart Slow Juicer sind nicht richtig zusammengesetzt. 	<ul style="list-style-type: none"> • Stecken Sie den Stecker fest und vollständig in die Steckdose. • Ziehen Sie den Netzstecker und lassen Sie das Gerät 30 Minuten lang abkühlen. Dann versuchen Sie es erneut. • Bauen Sie den Smart Slow Juicer gemäß den Anweisungen unter 'Montage des Smart Slow Juicer' wieder ein.
Seltsamer Geruch beim ersten Gebrauch.	<ul style="list-style-type: none"> • Wenn Sie ein neues Gerät zum ersten Mal benutzen, kann es zu einer Geruchsentwicklung kommen. 	<ul style="list-style-type: none"> • Wenn der Geruch auch nach mehrmaligem Gebrauch anhält, wenden Sie sich bitte an die Verkaufsstelle.
Der Smart Slow Juicer funktioniert während des Betriebs nicht mehr.	<ul style="list-style-type: none"> • Zu viele Zutaten können zu einer Verstopfung in der Presskammer führen. • Das Überlastungs- und Beschädigungsschutzsystem wird aktiviert 	<ul style="list-style-type: none"> • Benutzen Sie die Rückwärtstaste, um die Verstopfung zu beseitigen. Fügen Sie die Zutaten langsam hinzu und drücken Sie nicht zu fest. Verwenden Sie härtere Früchte in Kombination mit weicheren Früchten. In kleinere Stücke schneiden. • Ziehen Sie den Stecker aus der Steckdose und starten Sie das Gerät nach einer 30-minütigen Pause neu.
Der Saft enthält zu viel Fruchtfleisch.	<ul style="list-style-type: none"> • Der Kunststofffilter kann beschädigt sein • Der Kunststofffilter ist nicht oder nicht richtig montiert 	<ul style="list-style-type: none"> • Ersetzen Sie den Kunststofffilter • Positionieren Sie das Gerät korrekt gemäß 'Montage des Smart Slow Juicer'.
Starke Vibrationen und ein seltsames Geräusch bei der ersten Benutzung.	<ul style="list-style-type: none"> • Der Filter oder die Pressschraube sind nicht richtig montiert oder beschädigt. • Der Motor ist beim Transport oder durch einen Sturz beschädigt worden. 	<ul style="list-style-type: none"> • Richtig positionieren gemäß 'Montage des Smart Slow Juicer'. oder austauschen. • Bitte wenden Sie sich an die Verkaufsstelle.
Zwischen dem Oberteil und dem Gehäuse tritt Saft aus	<ul style="list-style-type: none"> • Die Gummidichtungen in der Presskammer sind falsch montiert, beschädigt oder verschlissen 	<ul style="list-style-type: none"> • Bringen Sie die Dichtungen richtig an oder ersetzen Sie sie. Die Gummilippe sollte sich im Zellstoffauslass und der runde Ring im mittleren Teil der Presskammer befinden. Positionieren Sie sich vor dem Pressen immer auf diese Weise.
Der Trichter passt nicht richtig auf die Presskammer.	<ul style="list-style-type: none"> • Der Filter oder die Pressschraube sind nicht richtig montiert. 	<ul style="list-style-type: none"> • Montieren Sie den Filter und die Pressschraube korrekt gemäß 'Montage des Smart Slow Juicer', so dass der Einfülltrichter und die Auspressschraube richtig auf der Presskammer positioniert

Dies sind die häufigsten Probleme und Lösungen. Bei weiteren Fragen wenden Sie sich bitte an Ihren Smart Slow Juicer-Händler vor Ort.

Bitte beachten Sie: Die Garantie erlischt, wenn Reparaturen am Smart Slow Juicer vorgenommen werden und das Gehäuse geöffnet wird, es sei denn, sie werden von einer autorisierten Espressions-Serviceestelle durchgeführt.

Garantiebedingungen

Dieses ESPRESSIONS-Küchengerät ist von hervorragender Qualität und Bauart. Sollten sich jedoch innerhalb des geltenden Garantiezeitraums Materialmängel oder Mängel beim Betrieb ergeben, tauschen wir die defekten Teile nach unserem Ermessen kostenlos aus oder reparieren diese gemäß den nachfolgenden Garantiebedingungen. Diese Garantie über 2 Jahre gilt sowohl für Teile als auch für die Verarbeitung sowie ausschließlich für den Gebrauch im Haushalt. Versandkosten sind nicht beinhaltet.

Diese Garantiebedingungen gelten zugunsten und nicht zulasten Ihrer gesetzlichen Rechte. Diese Garantie deckt die Versand- und Transportkosten für das Zurückschicken des Geräts nicht ab. Diese Garantie gilt nur für Produkte, die in den Beneluxstaaten erworben wurden und dort verbleiben. Die Garantie gilt nicht für die Stecker, Stromkabel oder Sicherungen sowie nicht für Mängel, die von Folgendem verursacht wurden:

- Normaler Verschleiß des Geräts oder von Teilen durch den Gebrauch.
- Nichtbeachtung der Bedienungsanleitung beim Gebrauch oder der Wartung.
- Anschluss des Produkts an eine Stromquelle, die nicht für diesen Zweck geeignet ist.
- Schäden, die durch unsachgemäßen Gebrauch oder Missbrauch des Produkts entstehen.
- Wenn Änderungen am Produkt von anderen Personen als dem von Espressions autorisierten Servicepersonal vorgenommen werden.
- Auseinanderbau oder andere Beeinträchtigungen des Produkts.
- Diebstahl oder versuchter Diebstahl des Produkts.
- Durch den Transport verursachte Brüche oder Mängel.

Bevor Sie ein Produkt unter den vorliegenden Garantiebedingungen zurücksenden, prüfen Sie bitte, ob:

- die Anweisungen für das Produkt richtig befolgt wurden.
- die Stromversorgung hin zum Gerät funktioniert oder ob das Gerät eingeschaltet ist.
- der Mangel nicht auf eine defekte Sicherung zurückzuführen ist.

Wenn Sie einen Anspruch im Rahmen dieser Garantie geltend machen möchten, gehen Sie bitte wie folgt vor:

- Schicken Sie das Produkt per Post oder Versandunternehmen an den Händler, bei dem das Produkt gekauft wurde, oder direkt an Espressions zurück.
- Stellen Sie sicher, dass das Produkt sauber und sorgfältig sowie für den Transport sicher sowie vorzugsweise in der Originalverpackung verpackt ist.
- Legen Sie Informationen zu Ihren Kontaktdaten (Name, Adresse, Telefonnummer) sowie Kaufdatum und -ort zusammen mit einer Kopie der Rechnung bei.
- Geben Sie die exakte Art des Mangels an.

Diese Garantie erstreckt sich auf keinen anderen Anspruch jeglicher Art einschließlich und ohne Ausnahme der Haftung für zusätzliche, indirekte oder Folgeschäden. Sie deckt auch keine Kosten für Änderungen oder Reparaturen, die ohne ausdrückliche Genehmigung von Espressions durch Dritte durchgeführt werden. Wird ein Teil oder das gesamte Gerät ersetzt, wird der Garantiezeitraum nicht verlängert. Das ursprüngliche Kaufdatum gilt als Beginn des Garantiezeitraums.

Wenden Sie sich für weitere Informationen an Ihren Händler oder in den Beneluxstaaten an:

Espressions B.V. Eindhoven
www.espressions.eu



Notes

A series of horizontal dotted lines for taking notes.

Do you need help?

Contact us or visit our website.

Espressions

Park Forum 1110

NL-5657 HK Eindhoven

Mail: info@espressions.eu

Website: www.espressions.eu

 **Espressions** is a registered trademark.

Due to minor changes in design or otherwise, the product may differ from the illustrations in this publication. © 2021 Espressions B.V.